



BAUSTOFFMARKT

Nordic  
GartenbauEdition

# GARTENRÄUME

AUCH 2026 GÜLTIG



NEU

ÖKOLOGISCH, ÄSTHETISCH,  
ZUKUNFTSWEISEND!

Entdecken Sie unsere neue Rubrik

Nordic  
GREENLINE

Beton- und Naturstein › Keramik › Nordic Greenline › Entwässerung › Gartengestaltung



**DEIN GARTEN  
BRAUCHT DICH!**





## SEHR GEEHRTE KUNDINNEN, SEHR GEEHRTE KUNDEN

Wir freuen uns sehr, dass wir Ihnen unseren neu überarbeiteten Katalog rund um Ihr Lieblingsthema vorstellen können.

Der Garten. Er war immer schon ein Ort, an dem die Menschen versucht haben, ihre Vorstellungen vom Paradies auf Erden zu verwirklichen. Nun, ganz so weit würden wir nicht gehen wollen. Doch ein Ort der Entspannung, der Erholung und des Friedens ist der Garten ganz sicher. Wir alle sehnen uns nach einem solchen Ort – besonders in den aktuell turbulenten Zeiten.

Was also können wir Ihnen Neues rund um die Entwicklungen im GaLa-Bau bieten?

Um es kurz zu sagen: Es sind die Themen rund um ein nachhaltiges Bauen, die immer weiter nach vorne drängen. Im Zentrum steht dabei ohne Zweifel der Umgang mit der alles entscheidenden Ressource Wasser. Versiegelungen werden leise aufgebrochen, ohne dass der Schutz Ihres Eigentums darunter leidet. Im Gegenteil: Je sickerungsfähiger ein Stein, desto besser für Ihren Garten, desto günstiger für die Abwehr gegen Überflutung und Dürre. Sie werden sehen: Besonders der Betonstein lernt in dieser Hinsicht ständig dazu.

Übrigens: Es erwartet Sie ein neues Kapitel. Wir haben es Nordic-Greenline genannt und sind schon jetzt auf Ihre Reaktionen gespannt. Nutzen Sie die Vorteile, die es Ihnen bringt. Doch bevor

Sie in die Zukunft Ihres Gartens stürmen, lassen Sie uns einen Moment grundsätzlich werden.

Neben dem Neuen steht für uns weiterhin das Altbewährte. Wir möchten nicht nur dem neuesten Trend hinterherlaufen, sondern allein die Qualität entscheiden lassen. Welche Dinge helfen uns tatsächlich weiter auf dem Weg in eine gute Zukunft? Bei der Antwort auf diese Frage nutzen wir unsere über Jahrzehnte gewachsenen Verbindungen zu den führenden Herstellern der Bauindustrie. Außerdem wissen wir, dass Qualität nicht immer teuer sein muss. Neben exklusiven Artikeln steht für uns stets das preisgünstigere Qualitätsangebot, zu dem wir Sie ebenfalls gern beraten.

Wir lassen Sie auf dem weiten Feld der Möglichkeiten nicht allein. Denn wir sind davon überzeugt, dass die fachliche Beratung und das persönliche Gespräch auch in Zeiten des Internets schlicht unersetzlich bleiben. Unsere reiche Produktpalette bietet die Grundvoraussetzung für Ihre Wahl. Das gemeinsame Gespräch hilft, sie klug und nachhaltig zu treffen. In diesem Sinne: Lassen Sie uns Ihren Garten stärker, vielfältiger und noch schöner machen!

Mit besten Grüßen  
**Ihre Baustoffmarkt-Gruppe**



 Baustoffmarkt-Gruppe

Auf Facebook finden Sie regelmäßig aktuelle Angebote und Neuigkeiten aus unseren Märkten!

Melden Sie sich noch heute zu unserem WhatsApp Newsletter für Ihren Markt an, verpassen Sie keine Neuigkeiten und Angebote.



<b>BETON- UND NATURSTEIN</b>	5
Pflaster	6 - 11
Pflasterklinker	12
Pflaster-Verfugung	13
Komplettsysteme	14 - 15
Terrassenplatten	16 - 18
Mauern	19 - 22
Schalungssteine	23
Mauerabdeckungen	23
Winkelstützen	24
Palisaden und Randsteine	25
Stufen	25 - 26
Granit, Basalt, Sandstein	27
Gabionen	28 - 30
Füllsteine und Zubehör	31
Kies und Splitt	32



<b>KERAMIK</b>	33
Outdoor-Keramik	34 - 41
Einbau- und Verlegelösungen	42 - 44



<b>NORDIC GREENLINE</b>	45
Pflaster	46 - 49
Rasenplatten	50
Solarmodulhalter	50
Regenwassernutzung	51 - 52



<b>ENTWÄSSERUNG</b>	53
Drainage-Systeme	54 - 55
Zubehör	56 - 58



<b>GARTENGESTALTUNG</b>	59
Zaunsysteme	60
Terrassensysteme	61
Doppelstab-Gitterzäune	62
Zaun- und Torelemente	63
Reinigung und Pflege von Außenbelägen	64



<b>SERVICE</b>	65
Lieferservice	65
Industriepartner	66

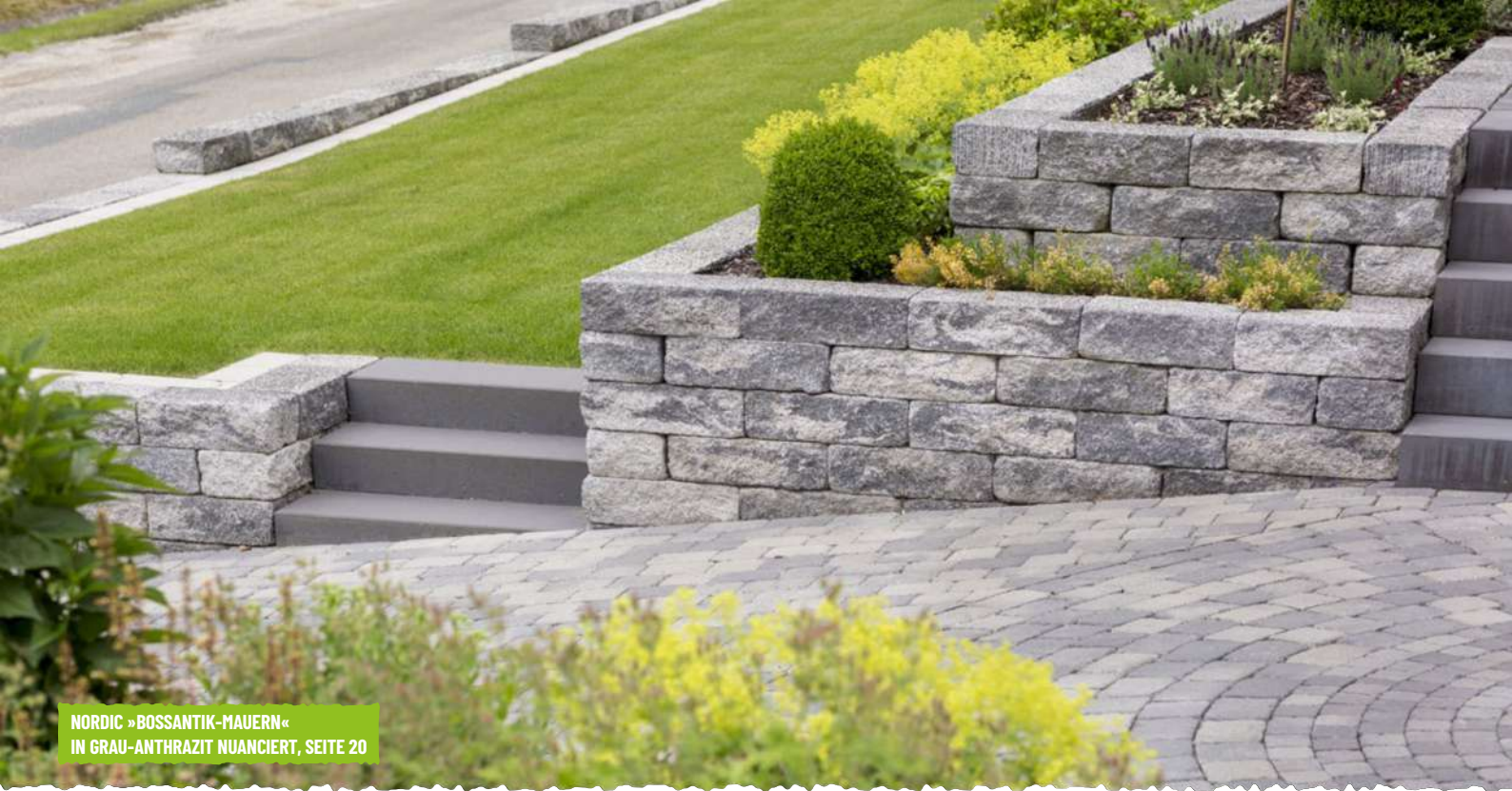

NORDIC »BOSSANTIK-MAUERN«  
IN GRAU-ANTHRAZIT NUANCIERT, SEITE 20

ZWEI, DIE SICH ZU SCHÄTZEN WISSEN:



# BETON- UND NATURSTEIN

Wer hätte das gedacht, dass diese beiden Giganten des Baustoffhandels sich ihrem Publikum einmal gemeinsam vorstellen würden! Zu groß waren die Unterschiede, jedenfalls was den öffentlichen Ruf betraf. Da war der edle Naturstein, charismatisch und schön, der seine Aura der Ursprünglichkeit verströmte. Und da war auf der anderen Seite der Beton, dem man immer wieder – völlig zu Unrecht übrigens – vorwarf, er könne nichts als stumpfes Grau um sich verbreiten.

Als Baustoff-Fachhandel kennen wir von Haus aus die Stärken beider Darsteller. Ein Gemisch aus Wasser, Gestein und einem Bindemittel. So der Beton. Keine große Sache, sollte man meinen. In Wahrheit ist dieses Rezept genial. Denn es gibt fast nichts, was sich nicht daraus formen ließe. Ihrer Fantasie sind keine Grenzen gesetzt. In Punkto Nachhaltigkeit und Rohstoffverbrauch allerdings blieb bislang noch Einiges gutzumachen. Die herstellende Industrie hat sich längst auf den Weg gemacht.

So wurde der Recyclinganteil in vielen Fällen fast verdoppelt, und auch bei der Produktion schaut man zunehmend auf die Öko-Bilanz. Wir freuen uns über diese Entwicklung, denn wir alle brauchen den Betonstein. Er ist unverzichtbar. Umso besser, dass er sich den drängenden Fragen des Klimawandels stellt.

Und nun der Naturstein. In der Rolle des Liebling hat er sich immer schon gefallen. Ohne jeden Schadstoff und mit der Ruhe einer alten Seele ist er für jeden Garten, jede Terrasse ein Geschenk. Darüber hinaus verträgt er sich ausgesprochen gut – Sie ahnen, was jetzt kommt – mit seinem einst belächelten Kollegen, dem Betonstein.

Um im Bilde zu bleiben: Wir fördern diese Freundschaft. Mit Fachwissen und jahrzehntelanger Erfahrung. Die folgenden Seiten geben Ihnen einen ersten Eindruck der Möglichkeiten, den wir im Rahmen einer individuellen Beratung selbstverständlich gern vertiefen.





**PREIS-  
KNALLER!**

**ab 26,18 €/m<sup>2</sup>**

## NORDIC PFLASTER

20 × 30 × 8 cm,  
insgesamt 1,20 m<sup>2</sup> je Lage

<b>NORDIC »TORONTO«</b> grau-anthrazit nuanciert Artikel-Nr. 190068	29,68 €/m <sup>2</sup>
<b>NORDIC »VANCOUVER«</b> muschelkalk Artikel-Nr. 190073	29,68 €/m <sup>2</sup>
<b>NORDIC »MONTREAL«</b> grau Artikel-Nr. 190074	26,18 €/m <sup>2</sup>
<b>NORDIC »CALGARY«</b> anthrazit Artikel-Nr. 190075	27,74 €/m <sup>2</sup>

Abgabe nur lagenweise



**PREIS-  
KNALLER!**



## NORDIC STADTPFLASTER

- grau-anthrazit nuanciert  
16,5 × 24,7 × 8 cm Artikel-Nr. 190032  
16,5 × 16,5 × 8 cm Artikel-Nr. 190033  
16,5 × 12,3 × 8 cm Artikel-Nr. 190031
- muschelkalk  
16,5 × 24,7 × 8 cm Artikel-Nr. 190025  
16,5 × 16,5 × 8 cm Artikel-Nr. 190026  
16,5 × 12,3 × 8 cm Artikel-Nr. 190027

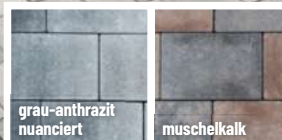

**31,17 €/m<sup>2</sup>**

Abgabe nur lagenweise



## NORDIC DESIGNPFLASTER »LIVE« UND »BEACH«

ohne Fuge, drei Formate lagenweise gemischt,  
insgesamt 0,78 m<sup>2</sup> je Lage

bestehend aus

- 4 Stück 22,5 × 22,5 × 8 cm
- 6 Stück 30 × 22,5 × 8 cm
- 2 Stück 30 × 30 × 8 cm  
(Reihenverband oder Wildverband)

**NORDIC »LIVE«** nordisch-grau dunkel  
Artikel-Nr. 190510

**NORDIC »BEACH«** sandbraun  
Artikel-Nr. 190528

**33,92 €/m<sup>2</sup>**  
Abgabe nur lagenweise

Hergestellt von  
**FCN**  
BETONELEMENTE



nordisch-grau  
dunkel

sandbraun



## PFLASTER »LIVING MOMENTS«

scharfkantig ohne Fuge

- hellgrau
  - 30 × 30 × 5,5 cm Artikel-Nr. 190662
  - 60 × 30 × 5,5 cm Artikel-Nr. 190661
  - 60 × 60 × 5,5 cm Artikel-Nr. 190660
  - 60 × 45 × 5,5 cm Artikel-Nr. 190666
  - 75 × 45 × 5,5 cm Artikel-Nr. 190667
- dunkelgrau
  - 30 × 30 × 5,5 cm Artikel-Nr. 190665
  - 60 × 30 × 5,5 cm Artikel-Nr. 190664
  - 60 × 60 × 5,5 cm Artikel-Nr. 190663
  - 60 × 45 × 5,5 cm Artikel-Nr. 190668
  - 75 × 45 × 5,5 cm Artikel-Nr. 190669
- schilfbeige
  - 30 × 30 × 5,5 cm Artikel-Nr. 190659
  - 60 × 30 × 5,5 cm Artikel-Nr. 190658
  - 60 × 60 × 5,5 cm Artikel-Nr. 190657

**46,56 €/m<sup>2</sup>**  
Abgabe nur lagenweise

Hergestellt von  
**FCN**  
BETONELEMENTE



hellgrau

dunkelgrau

schilfbeige



## PFLASTER »LAGUNA«

- 30 × 10 × 8 cm
  - sandbeige hell Artikel-Nr. 190560
  - sandbeige mittel Artikel-Nr. 190561
  - sandbeige dunkel Artikel-Nr. 190562
- 40 × 20 × 8 cm
  - sandbeige hell Artikel-Nr. 190563
  - sandbeige mittel Artikel-Nr. 190564
  - sandbeige dunkel Artikel-Nr. 190565

**29,01 €/m<sup>2</sup>**  
Abgabe nur lagenweise

Hergestellt von  
**FCN**  
BETONELEMENTE



sandbeige hell

sandbeige mittel

sandbeige dunkel





## EIN STEIN FÜR TAUSEND IDEEN!



### PFLASTER »IMPERA«

im Format 33,5 × 20 × 8 cm

muschelkalk	Artikel-Nr.	190004	
weiß-anthrazit nuanciert	Artikel-Nr.	190005	
anthrazit	Artikel-Nr.	190006	
herbstgold	Artikel-Nr.	190007	
macchiato	Artikel-Nr.	190008	37,85 €/m <sup>2</sup>

Abgabe nur lagenweise

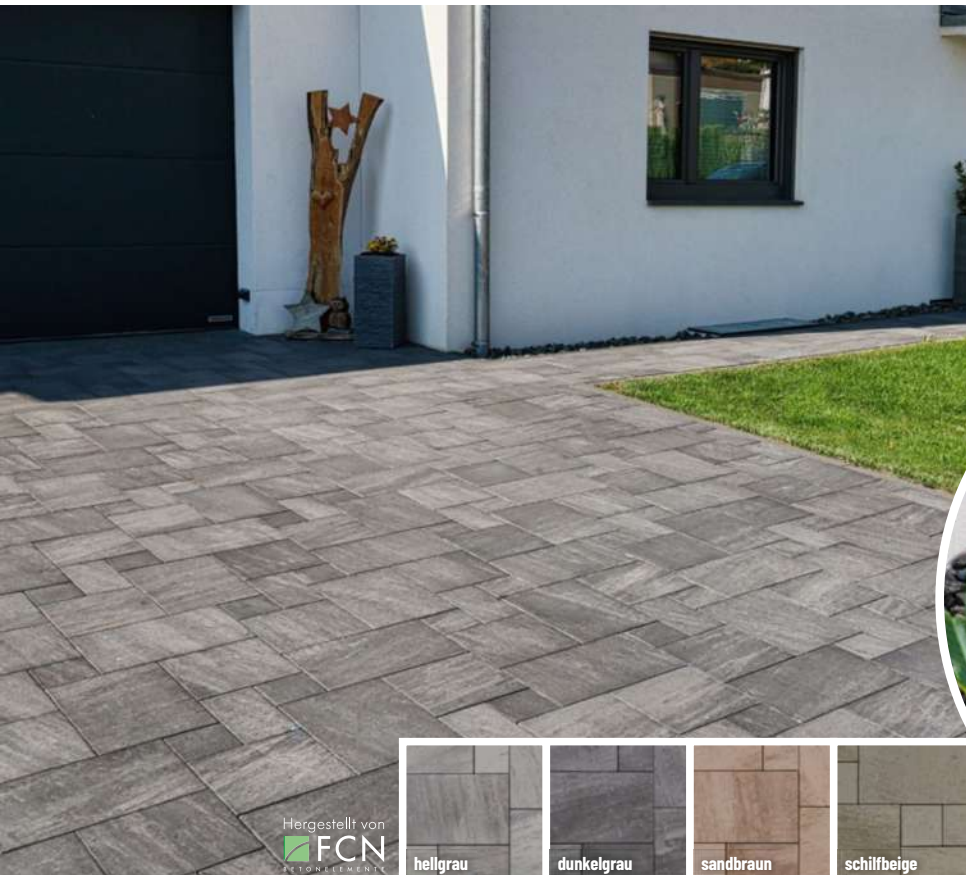

### NORDIC PFLASTER »REAL«

Steinsystem aus 4-Steinformaten, mit Minifase, zweischichtig, insgesamt 0,54 m<sup>2</sup> je Lage, kombinierte Lage in den Formaten

- 15 × 15 × 8 cm
- 30 × 30 × 8 cm
- 30 × 15 × 8 cm
- 45 × 30 × 8 cm

hellgrau	Artikel-Nr.	190530
dunkelgrau	Artikel-Nr.	190531
sandbraun	Artikel-Nr.	190532
schilfbeige	Artikel-Nr.	190533

39,87 €/m<sup>2</sup>  
Abgabe nur lagenweise

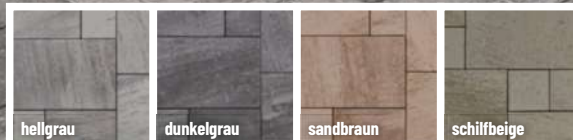



Auf S. 49 auch  
»HYDROPOR  
VALEO«  
erhältlich!

PREMIUM  
PFLASTER



## PFLASTER »VALEO COLOR«

gerades Kantenprofil mit Mikrofase, zwei Steinbreiten,  
gemischter Reihenverband, mit Farbspiel,  
PKW belastbar, insgesamt 0,891 m<sup>2</sup> je Lage

- Steinformate
- 23 × 15 × 8 cm
  - 15 × 18 × 8 cm
  - 28 × 15 × 8 cm
  - 26,5 × 18 × 8 cm

titan Artikel-Nr. 194050  
silber mix Artikel-Nr. 194051

Preis auf Anfrage  
Abgabe nur lagenweise,  
Einzelformate nicht lieferbar

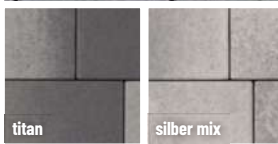

Hergestellt von  
**RINN**

## PFLASTER »SILITON«

mit Microfase, mit stahlsandgestrahltem Naturstein-Vorsatz,  
im Format 40 × 15 × 8 cm

rinnit neo organic RI-02 Artikel-Nr. 194065  
rinnit neo elegant RI-02 Artikel-Nr. 194066

Preis auf Anfrage  
Abgabe nur lagenweise

Hergestellt von  
**RINN**



Wir erstellen Ihnen  
ein individuelles  
**ANGEBOT**

**KLARE GESTALTUNG MIT  
BESONDERS FEINEM FUGENBILD.**

rinnit neo  
elegant RI-02

rinnit neo  
organic RI-02

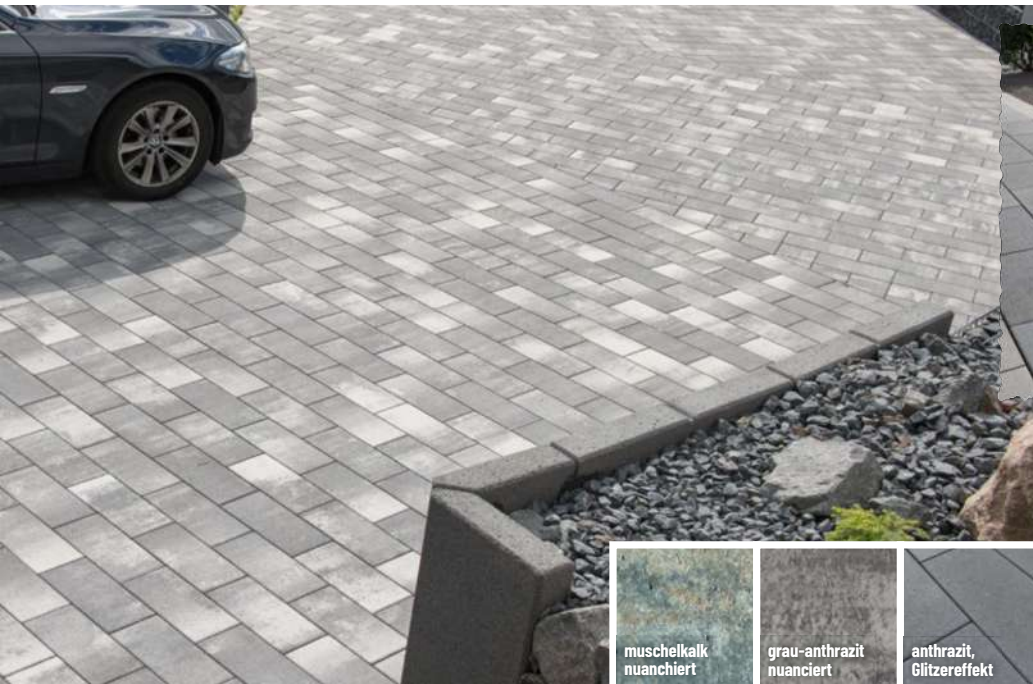

## NORDIC PFLASTER »COLOR«

mit Minifase, Lage à 0,96 m<sup>2</sup>, 8 cm Stärke, frost- und tausalzbeständig, Rutschhemmung nach DIN 51130  
40 × 20 × 8 cm

- muschelkalk nuanciert Artikel-Nr. 191080
- grau-anthrazit nuanciert Artikel-Nr. 191083 **34,78 €/m<sup>2</sup>**
- anthrazit, Glitzereffekt Artikel-Nr. 191082 **34,78 €/m<sup>2</sup>**  
Abgabe nur lagenweise



## PFLASTER »VIOS«

feingestrahlt mit Minifase, mit KANNtec-Verschiebeschutz  
40 × 20 × 8 cm

- anthrazit Artikel-Nr. 191072
- grau Artikel-Nr. 191073 **52,93 €/m<sup>2</sup>**  
Abgabe nur lagenweise



## NORDIC »STADT-RASENSTEINE«

49,5 × 24,7 × 8 cm

- grau Artikel-Nr. 190097
- anthrazit Artikel-Nr. 190098 **22,61 €/m<sup>2</sup>**  
Abgabe nur lagenweise





## GESTALTUNGSPFLASTER »KIBO«

Das Riemchenpflaster »KIBO« schafft eine harmonische Verbindung zwischen der rauen Schönheit der Natur und verleiht Ihrem Garten, Ihrer Terrasse oder Ihrem Hof eine authentische und einladende Atmosphäre.

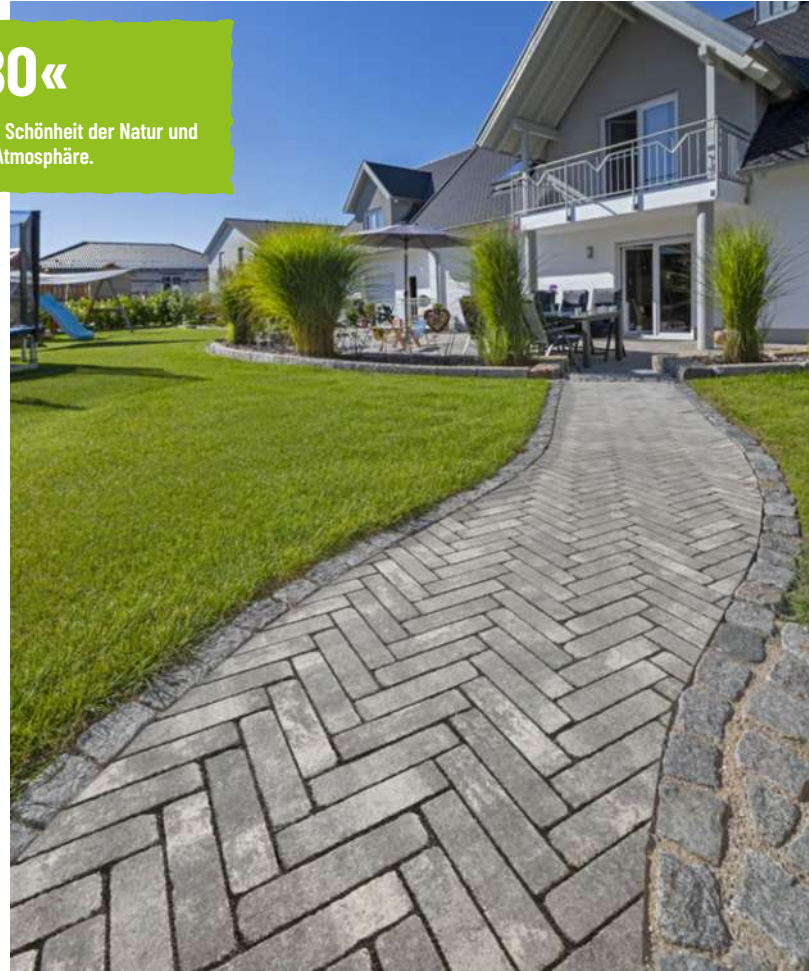

### PFLASTERRIEGEL »KIBO«

Das rustikale Riemchenpflaster bietet größtmöglichen Gestaltungsspielraum im modernen Klinker-Design. Es lassen sich sowohl klassische als auch verschiedene kreative Verlegeverbände gut realisieren.

25 × 6,25 × 8 cm

klinkerrot nuanciert  
klinkergrau nuanciert

Artikel-Nr. 191097  
Artikel-Nr. 191098

45,49 €/m<sup>2</sup>

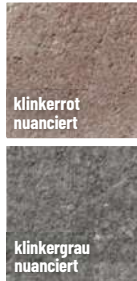

### PFLASTER »ARENA«

gebrochene Kanten, 8 cm, getrommelt, einschichtig, lose im Big-Bag

grau  
dunkelgrau  
braun-schattiert  
ocker-schattiert

Artikel-Nr. 190535  
Artikel-Nr. 190536  
Artikel-Nr. 190537  
Artikel-Nr. 190538



### PFLASTER »ARENA VIVA-MINI«

gebrochene Kanten, 8 cm, getrommelt, einschichtig, lose im Big-Bag

grau  
dunkelgrau

Artikel-Nr. 190555  
Artikel-Nr. 190556





Wir erstellen Ihnen  
ein individuelles  
**ANGEBOT**

anthrazitbraun  
nuanciert

## PFLASTERKLINKER »DRESDEN«

mit Fase, anthrazitbraun nuanciert  
200 × 100 × 52 mm  
Artikel-Nr. 195601

Preis auf Anfrage



Wir erstellen Ihnen  
ein individuelles  
**ANGEBOT**

rotblaubunt

## PFLASTERKLINKER »ROTBLAUBUNT«

mit Fase, rotblaubunt  
200 × 100 × 52 mm  
Artikel-Nr. 195605

Preis auf Anfrage

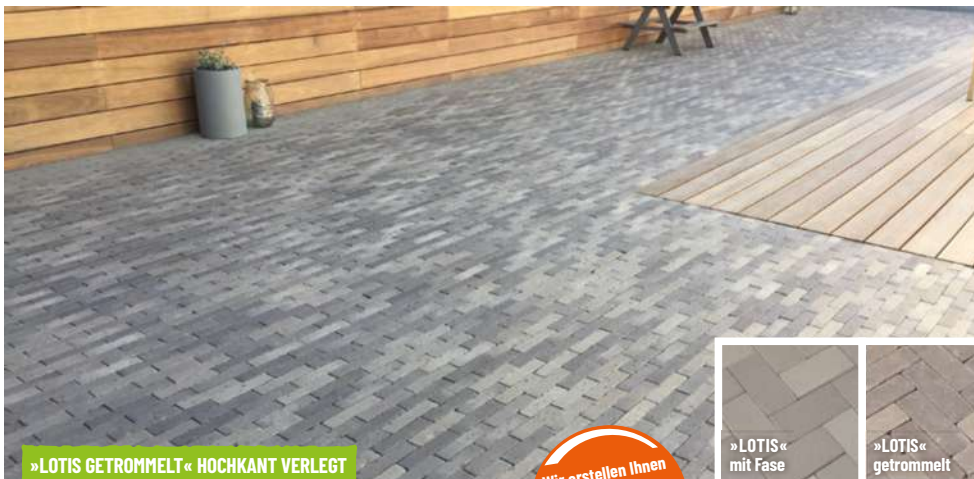

»LOTIS GETROMMELT« HOCHKANT VERLEGT

»LOTIS«  
mit Fase

»LOTIS«  
getrommelt

Wir erstellen Ihnen  
ein individuelles  
**ANGEBOT**

## PFLASTERKLINKER »LOTIS«

mit Fase, grau nuanciert  
200 × 100 × 52 mm  
Artikel-Nr. 195602

Preis auf Anfrage

## GETROMMELT

ohne Fase, grau nuanciert  
200 × 100 × 52 mm  
Artikel-Nr. 195603

Preis auf Anfrage

200 × 50 × 60 mm  
Artikel-Nr. 195604

Preis auf Anfrage



»ARES« MIT FASE



»ARES GETROMMELT« OHNE FASE

## PFLASTERKLINKER »ARES«

mit Fase, schwarz nuanciert  
200 × 100 × 52 mm  
Artikel-Nr. 195606

Preis auf Anfrage

## GETROMMELT

ohne Fase, schwarz nuanciert  
200 × 100 × 52 mm  
Artikel-Nr. 195607

Preis auf Anfrage



## NORDIC ROMEX® TRASS-BETTUNGSMÖRTEL

- drainagefähiger TRASS-Bettungsmörtel
- für Fußgänger- und Verkehrsbelastung
- ab 3 cm Schichtstärke
- stark wasserdurchlässig
- verhindert Staunässe und Verfärbungen
- verarbeitungsfertige Mischung
- frost- und tausalzbeständig
- Gebinde à 25 kg

Artikel-Nr. 197930 28,56 €/Sack



## ROMPOX®- TRASS- BETTUNG COMPOUND

- Bindemittel zur Herstellung eines frostbeständigen Drainagemörtels
- Gebinde à 25 kg

Artikel-Nr. 197928 31,90 €/Sack



## NORDIC ROMPOX®-D1 PFLASTERFUGENMÖRTEL

- 2-Komponenten-Epoxidharz
- für Fugenbreiten ab 3 mm
- für Fugentiefen ab 30 mm
- wasserdurchlässig
- für mittlere Verkehrsbelastung bis 7,5 t
- selbstverdichtend/wasseremulgierbar
- ab > 0 °C Untergrundtemperatur
- Gebinde à 27,5 kg

Einsatzbereiche: Gehwege, Terrassen, Einfahrten

neutral Artikel-Nr. 197921  
steingrau Artikel-Nr. 197923  
basalt Artikel-Nr. 197925

107,10 €/Sack



## ROMPOX®- HAFTSCHLÄMME

- trassementhaltig
- kunststoffvergütet
- Haftbrücke zur Verlegung von Naturstein- und Betonsteinplatten auf gebundener Rompox®-Trass-Bettung
- Gebinde à 25 kg

Artikel-Nr. 197934 76,16 €/Sack



## NORDIC ROMPOX®-EASY PFLASTERFUGENMÖRTEL

- 1-Komponenten-Gebinde à 15 kg
- fix und fertig gemischt
- für Fußgängerbelastung
- leichte Verkehrsbelastung
- für Fugenbreiten ab 5 mm
- für Fugentiefen ab 30 mm
- ab > 0 °C Untergrundtemperatur
- auch für »Do-it-yourselfer«

Einsatzbereiche: Fußgängerbereiche, wie Gehwege und Terrassen

beige Artikel-Nr. 197901  
grau Artikel-Nr. 197903  
anthrazit Artikel-Nr. 197905

38,50 €/Gebinde



## MEHR ZEIT FÜR DAS WESENTLICHE ...



TOP-  
PREIS!

## FESTER UNKRAUTHEMMENDER FUGENSAND-NP

- für eng verlegte Pflastersysteme in der ungebundenen Bauweise
- optimal für Fugenbreiten bis 5 mm
- ohne Zusatz von Zement
- AgBB geprüft
- umweltfreundlich auf Polymerbasis
- lange Wirksamkeit
- wasserdurchlässig
- vermindert Pflanzenbewuchs
- selbstreparierend
- Gebinde à 25 kg

sand-neutral Artikel-Nr. 197931  
sand-steingrau Artikel-Nr. 197932  
sand-basalt Artikel-Nr. 197933

49,90 €/Sack



OHNE FUGENSAND



MIT FUGENSAND

## NORDIC FUGENFESTIGER

- Verfestigung von Sandfugen
- für Fußgängerbelastung
- wasserdurchlässig
- Fugenbreiten ab 1,00 mm

1-Liter-Flasche  
Artikel-Nr. 197926 26,00 €



## NORDIC ROMPOX®-EASY ECOFINE DER NACHHALTIGE PFLASTERFUGENMÖRTEL

- 1-Komponenten-Gebinde à 12,5 kg
- fix und fertig gemischt
- für beschichtete Gesteinsarten
- für keramische Plattenbeläge
- leichte Verkehrsbelastung
- stark wasserdurchlässig
- frost- und tausalzbeständig
- chlor- und salzwasserbeständig
- für Fugenbreiten ab 3 mm
- für Fugentiefen ab 30 mm

Einsatzbereiche: rund um das Haus, auf Gehwegen und Einfahrten, besonders geeignet für Poolumrandungsflächen und nahezu alle beschichteten und empfindlichen Gesteinsarten

beige Artikel-Nr. 197908  
grau Artikel-Nr. 197909  
anthrazit Artikel-Nr. 197910

41,65 €/Gebinde

THINK  
GREEN

Der Umwelt zuliebe



## ECHT NACHHALTIG

- zu 98 % aus natürlichen, recycelten und nachwachsenden Rohstoffen
- mit eigenem Solarstrom produziert
- zertifizierter Eimer aus 97 % Post-Consumer-Rezyklat (PCR)
- entsiegelte Fugen
- Regenwasser kann natürlich versickern



## KOMPLETTSYSTEME AUS EINER HAND:

HARMONISCH IN FORM UND FARBE, PERFEKT AUF EINANDER ABGESTIMMTE PRODUKTE!

PERFEKTE FARB- UND FORMHARMONIE



### LÄUFERVERBAND »LA TIERRA«

mit Minifase, verlegegerecht und lagenweise sortiert, kombinierte Lage 0,9 m<sup>2</sup>, in den Formaten

2 Stück 15,0 × 15,0 cm	2 Stück 22,5 × 22,5 cm
4 Stück 22,5 × 15,0 cm	4 Stück 37,5 × 22,5 cm
4 Stück 30,0 × 15,0 cm	1 Stück 45,0 × 22,5 cm

• 6 cm Stärke

grau-anthrazit nuanciert Artikel-Nr. 191001

muschelkalk nuanciert Artikel-Nr. 191007

31,20 €/m<sup>2</sup>

Abgabe nur lagenweise

• 8 cm Stärke

grau-anthrazit nuanciert Artikel-Nr. 191021

muschelkalk nuanciert Artikel-Nr. 191027

35,62 €/m<sup>2</sup>

Abgabe nur lagenweise

### WILDER VERBAND »LA TIERRA«

mit Minifase, nicht verlegegerecht, kombinierte Lage 0,81 m<sup>2</sup>, in den Formaten

5 Stück 15 × 15 cm	3 Stück 30 × 15 cm
6 Stück 22,5 × 15 cm	4 Stück 30 × 30 cm

• 6 cm Stärke

grau-anthrazit nuanciert Artikel-Nr. 191050

sunset Artikel-Nr. 191051

nebraska kies Artikel-Nr. 191052

muschelkalk nuanciert Artikel-Nr. 191053

31,20 €/m<sup>2</sup>

Abgabe nur lagenweise

• 8 cm Stärke

grau-anthrazit nuanciert Artikel-Nr. 191056

sunset Artikel-Nr. 191057

nebraska kies Artikel-Nr. 191058

muschelkalk nuanciert Artikel-Nr. 191059

35,62 €/m<sup>2</sup>

Abgabe nur lagenweise

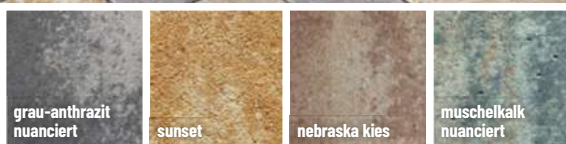

## SERIEN GIBT'S NICHT NUR IM FERNSEHEN!

## BEI UNS GESTALTEN SIE IHRE EIGENE.



»LA TIERRA« WILDER VERBAND IN KOMBINATION MIT »LA TIERRA« STUFEN IN DER FARBE SUNSET



»LA TIERRA« LÄUFERVERBAND IN KOMBINATION MIT »LA TIERRA« STUFEN IN MUSCHELKALK-NUANCIERT



## PLATTEN »LA TIERRA«

mit Minifase, je Lage 0,72 m<sup>2</sup>

60 × 30 × 5 cm

nebraska kies

grau-anthrazit nuanciert

sunset

muschelkalk nuanciert

Artikel-Nr. 191160

Artikel-Nr. 191161

Artikel-Nr. 191162

Artikel-Nr. 191163

**34,99 €/m<sup>2</sup>**  
Abgabe nur lagenweise

**PLATTE »LA TIERRA«  
IN KOMBINATION MIT  
BRUCHSTEINMAUER »VERMONT«  
IN DER FARBE MUSCHELKALK  
NUANCIERT**

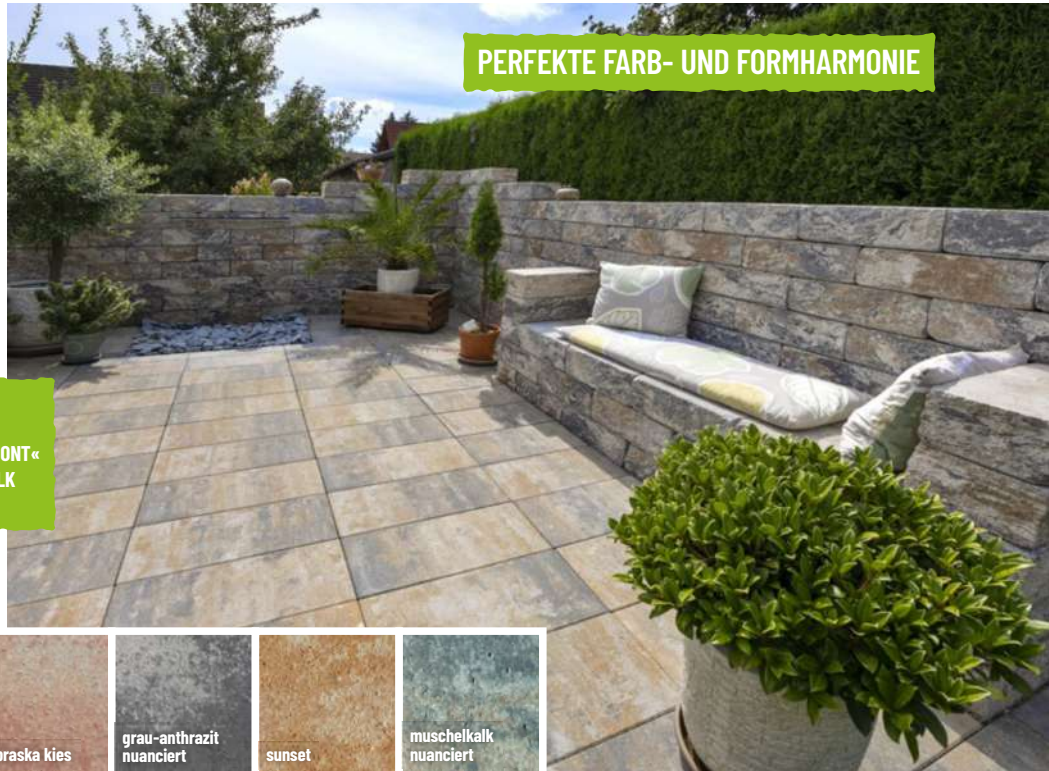

## PALISADEN »LA TIERRA«

Kopf gefast

18,75 × 12 × 40 cm

Artikel-Nr. 191288

8,73 €/Stück

18,75 × 12 × 60 cm

Artikel-Nr. 191289

12,29 €/Stück

18,75 × 12 × 80 cm

Artikel-Nr. 191290

21,05 €/Stück

18,75 × 12 × 100 cm

Artikel-Nr. 191291

26,67 €/Stück

18,75 × 12 × 120 cm

Artikel-Nr. 191292

32,86 €/Stück

18,75 × 12 × 150 cm

Artikel-Nr. 191293

57,66 €/Stück

## STUFEN »LA TIERRA«

Trittfläche und Kanten vorne und hinten gefast,  
Stoßkanten gefast, frost- und tausalzbeständig

**anthrazit**

50 × 34 × 15 cm

Artikel-Nr. 191259

24,76 €/Stück

75 × 34 × 15 cm

Artikel-Nr. 191260

35,89 €/Stück

100 × 34 × 15 cm

Artikel-Nr. 191261

38,29 €/Stück

125 × 34 × 15 cm

Artikel-Nr. 191262

51,22 €/Stück

**Bei den Palisaden und Stufen »La Tierra«  
unterbreiten wir Ihnen gerne ein Angebot für  
die Farben grau, nebraska kies, sunset und  
muschelkalk nuanciert!**

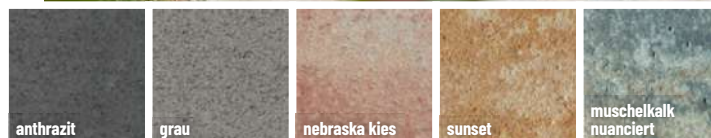



Wir erstellen Ihnen  
ein individuelles  
**ANGEBOT**



## TERRASSENPLATTEN »SILKSTONE«

mit Microfase, feingestrahle Oberfläche mit Imprägnierung RSF3

80 × 40 × 4,2 cm

- silkstone grau **Artikel-Nr. 194150**
- silkstone anthrazit **Artikel-Nr. 194151**
- silkstone hellbeige **Artikel-Nr. 194152**

Preis auf Anfrage

Hergestellt von



Wir erstellen Ihnen  
ein individuelles  
**ANGEBOT**

**VERGRÖßERN SIE IHR WOHNZIMMER  
UND MACHEN AUS DEM AUSSENBEREICH  
EINE WOHLFÜHLZONE AUF AUGENHÖHE**

## TERRASSENPLATTEN »TRENDSTONE«

mit Minifase, mit farbbeständigem Naturstein-Vorsatz  
mit Beschichtung RSF5

80 × 40 × 4,2 cm

- geos schiefer dunkel **Artikel-Nr. 194155**
- geos dolomit dunkelgrau **Artikel-Nr. 194156**
- geos dolomit grau **Artikel-Nr. 194157**
- geos dolomit hellbeige **Artikel-Nr. 194158**

Preis auf Anfrage

Hergestellt von





**NORDIC »STADT-TERRASSENPLATTEN«**

feingestrahlt, beschichtet mit Fase, zweischichtig mit hochwertiger Edelsplitt-Natursteinkörnung im Vorsatz

- 40 × 40 × 3,8 cm
 

stahlgrau	Artikel-Nr. 190220	
carbon	Artikel-Nr. 190084	
basalt	Artikel-Nr. 190083	46,34 €/m <sup>2</sup>
- 60 × 40 × 3,8 cm
 

stahlgrau	Artikel-Nr. 190223	
carbon	Artikel-Nr. 190086	
basalt	Artikel-Nr. 190085	50,05 €/m <sup>2</sup>
- 80 × 40 × 4 cm
 

stahlgrau	Artikel-Nr. 190226	
carbon	Artikel-Nr. 190088	
basalt	Artikel-Nr. 190087	56,68 €/m <sup>2</sup>

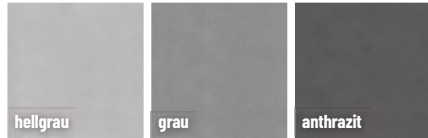

**10 JAHRE GARANTIE**  
GEGEN KALKAUSBLÜHUNGEN

**TERRASSENPLATTEN »ATLANTIS«**

zweischichtig, mit Fase F2 (1 × 1 mm), Oberfläche farbig und unbearbeitet  
60 × 30 × 5,5 cm

grau mittel Artikel-Nr. 190648

37,19 €/m<sup>2</sup>



Hergestellt von  
**FCN**  
BETONWERKE



**KREATIVES FARBSPIEL  
IN MODERNER FORM**



## NORDIC GEHWEGPLATTEN

60 × 40 × 5 cm

muschelkalk nuanciert  
anthrazit-grau nuanciert

Artikel-Nr. 190081  
Artikel-Nr. 190082

20,30 €/m<sup>2</sup>



muschelkalk  
nuanciert



anthrazit-grau  
nuanciert



## TERRASSENPLATTEN »ERA«

kugelgestrahlt, mit Fase

• 40 × 40 × 4 cm

grau Artikel-Nr. 191164  
anthrazit Artikel-Nr. 191165

25,47 €/m<sup>2</sup>

• 60 × 40 × 4 cm

grau Artikel-Nr. 191166  
anthrazit Artikel-Nr. 191167

26,91 €/m<sup>2</sup>



grau



anthrazit



## NORDIC TERRASSENPLATTEN

gestrahlt, mit Fase

• 40 × 40 × 4 cm

granitgrau Artikel-Nr. 190622  
anthrazit Artikel-Nr. 190623

29,08 €/m<sup>2</sup>

• 60 × 40 × 4 cm

granitgrau Artikel-Nr. 190640  
anthrazit Artikel-Nr. 190641

30,94 €/m<sup>2</sup>

• 80 × 40 × 4 cm

granitgrau Artikel-Nr. 190639  
anthrazit Artikel-Nr. 190645

30,94 €/m<sup>2</sup>



granitgrau



anthrazit

Hergestellt von  
**FCN**  
BETONELEMENTE



### NORDIC MAUERN »LENA«

nuancierte, betonglatte Oberfläche

- Grundlelement 45 × 22,5 × 16,5 cm

grau nuanciert Artikel-Nr. 191240  
anthrazit nuanciert Artikel-Nr. 191242

12,17 €/Stück

- Halbelement 22,5 × 22,5 × 16,5 cm

grau nuanciert Artikel-Nr. 191241  
anthrazit nuanciert Artikel-Nr. 191243

10,70 €/Stück



### MAUERSTEINE »KIBO«

authentisches Klinker-Design im Format 25 × 12,5 × 6,5 cm

klinkerrot nuanciert Artikel-Nr. 191235  
klinkergrau nuanciert Artikel-Nr. 191236  
anthrazit Artikel-Nr. 191237

2,61 €/Stück

### EINE HOMMAGE AN DIE SCHÖNHEIT UND BESTÄNDIGKEIT ALTER GEBRAUCHTER KLINKERSTEINE

Ihre unregelmäßigen Kanten und das markante Fugenbild verleihen einen rustikalen und doch eleganten Charakter, der sowohl als stilvolle Begrenzung als auch als dekoratives Element in Ihrem Außenbereich besticht.



MAUERSTEINE »KIBO« IN ANTHRAZIT



**PREIS-  
KNALLER!**



## NORDIC STADTMAUERN

mit unterschiedlich gebrochenen Kanten

- 20 × 20 × 14 cm
 

anthrazit-grau nuanciert	Artikel-Nr. 190344
muschelkalk nuanciert	Artikel-Nr. 190347
sandstein nuanciert	Artikel-Nr. 190384
anthrazit	Artikel-Nr. 190389
3,01 €/Stück	
- 30 × 20 × 14 cm
 

anthrazit-grau nuanciert	Artikel-Nr. 190345
muschelkalk nuanciert	Artikel-Nr. 190348
sandstein nuanciert	Artikel-Nr. 190385
anthrazit	Artikel-Nr. 190390
4,36 €/Stück	
- 40 × 20 × 14 cm
 

anthrazit-grau nuanciert	Artikel-Nr. 190346
muschelkalk nuanciert	Artikel-Nr. 190349
sandstein nuanciert	Artikel-Nr. 190386
anthrazit	Artikel-Nr. 190391
5,78 €/Stück	

## NORDIC STADTMAUERN IN 7 CM HÖHE

- 20 × 20 × 7 cm
 

anthrazit-grau nuanciert	Artikel-Nr. 190381
muschelkalk nuanciert	Artikel-Nr. 190383
sandstein nuanciert	Artikel-Nr. 190388
anthrazit	Artikel-Nr. 190393
1,80 €/Stück	
- 30 × 20 × 7 cm
 

anthrazit-grau nuanciert	Artikel-Nr. 190380
muschelkalk nuanciert	Artikel-Nr. 190382
sandstein nuanciert	Artikel-Nr. 190387
anthrazit	Artikel-Nr. 190392
2,63 €/Stück	

## NORDIC »BOSSANTIK-MAUERN«

- 50 × 25 × 15 cm
 

muschelkalk	Artikel-Nr. 190315
grau-anthrazit nuanciert	Artikel-Nr. 190316
basalt-anthrazit	Artikel-Nr. 190363
15,17 €/Stück	
- 25 × 25 × 15 cm
 

muschelkalk	Artikel-Nr. 190360
grau-anthrazit nuanciert	Artikel-Nr. 190317
basalt-anthrazit	Artikel-Nr. 190364
14,14 €/Stück	
- Anfangs- und Endstein 50 × 25 × 15 cm
 

muschelkalk	Artikel-Nr. 190361
grau-anthrazit nuanciert	Artikel-Nr. 190318
basalt-anthrazit	Artikel-Nr. 190365
23,73 €/Stück	
- Anfangs- und Endstein 25 × 25 × 15 cm
 

muschelkalk	Artikel-Nr. 190362
grau-anthrazit nuanciert	Artikel-Nr. 190319
basalt-anthrazit	Artikel-Nr. 190366
19,71 €/Stück	

# MIX & MATCH

**KREIREN SIE IHRE  
WECHSELSCHICHTMAUER,  
ATTRAKTIV MIT UNSEREN  
7 CM STEINEN!**





**NORDIC MAUERBLÖCKE**  
**»BOSSANTIK LIGHT«**

- 50 × 18 × 15 cm  
 basalt-anthrazit Artikel-Nr. 190332  
 grau-anthrazit Artikel-Nr. 190354  
 muschelkalk Artikel-Nr. 190340 11,38 €/Stück
- 25 × 18 × 15 cm  
 basalt-anthrazit Artikel-Nr. 190333  
 grau-anthrazit Artikel-Nr. 190355  
 muschelkalk Artikel-Nr. 190341 10,78 €/Stück
- Anfangs- und Endstein 50 × 18 × 15 cm  
 basalt-anthrazit Artikel-Nr. 190334  
 grau-anthrazit Artikel-Nr. 190356  
 muschelkalk Artikel-Nr. 190342 14,80 €/Stück
- Anfangs- und Endstein 25 × 18 × 15 cm  
 basalt-anthrazit Artikel-Nr. 190335  
 grau-anthrazit Artikel-Nr. 190357  
 muschelkalk Artikel-Nr. 190343 14,05 €/Stück



**DIE HANDLICHE MAUER MIT**  
**ANTIK GEBROCHENER OPTIK**

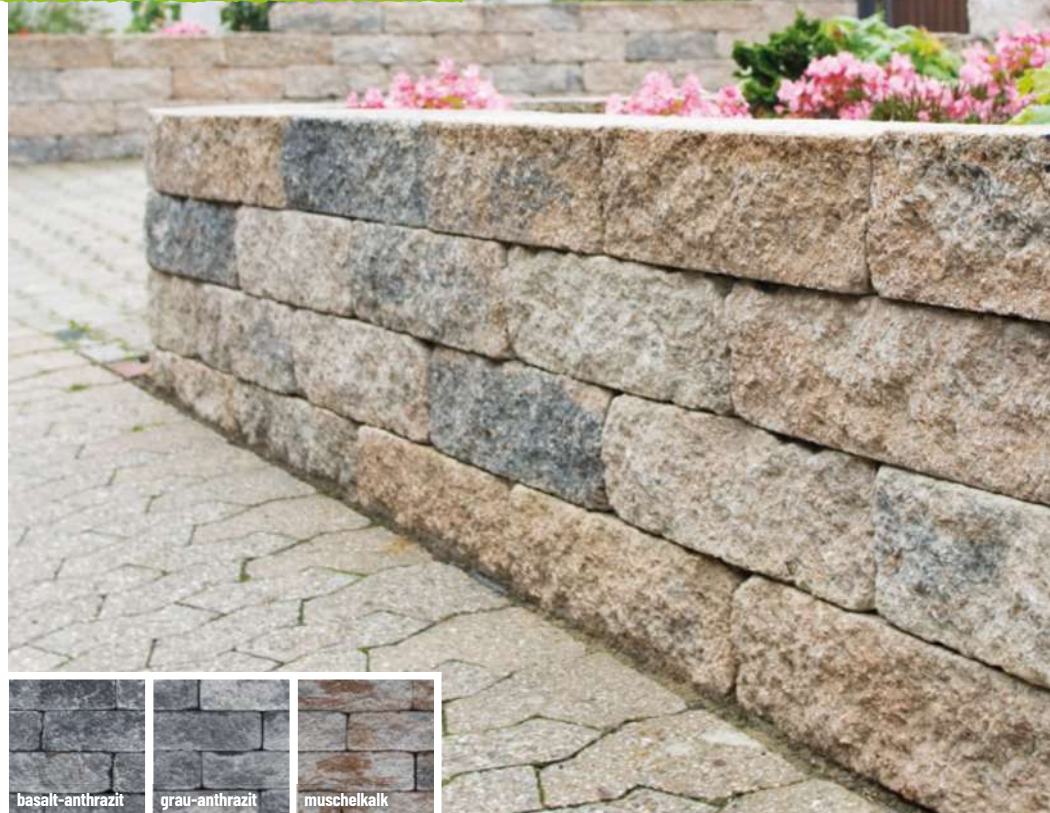

**MAUERBLÖCKE**  
**»BOSSINTAK LIGHT«**

- 50 × 18 × 15 cm  
 basalt-anthrazit Artikel-Nr. 190320  
 grau-anthrazit Artikel-Nr. 190350  
 muschelkalk Artikel-Nr. 190328 11,08 €/Stück
- 25 × 18 × 15 cm  
 basalt-anthrazit Artikel-Nr. 190321  
 grau-anthrazit Artikel-Nr. 190351  
 muschelkalk Artikel-Nr. 190329 10,04 €/Stück
- Anfangs- und Endstein 50 × 18 × 15 cm  
 basalt-anthrazit Artikel-Nr. 190322  
 grau-anthrazit Artikel-Nr. 190352  
 muschelkalk Artikel-Nr. 190330 14,05 €/Stück
- Anfangs- und Endstein 25 × 18 × 15 cm  
 basalt-anthrazit Artikel-Nr. 190323  
 grau-anthrazit Artikel-Nr. 190353  
 muschelkalk Artikel-Nr. 190331 13,02 €/Stück



**DIE HANDLICHE MAUER MIT**  
**ANTIK SCHARFKANTIGER OPTIK**





Hergestellt von  
**FCN**  
BETONELEMENTE



## SPALTSTEINMAUERN »JARDINA«

einseitig gespalten

Format 30/40/50 × 20 × 15 cm

mittelgrau	Artikel-Nr. 190720	
dunkelgrau	Artikel-Nr. 190721	123,46 €/m <sup>2</sup>
schilfbeige	Artikel-Nr. 190722	123,46 €/m <sup>2</sup>

## BRUCHSTEINMAUERN »VERMONT«

zweiseitig, gebrochen und gealtert

• Grundelement 50 × 25 × 15 cm

nebraska kies	Artikel-Nr. 191217	grau	Artikel-Nr. 191218
muschelkalk	Artikel-Nr. 191215	basan-anthrazit	Artikel-Nr. 191212
nero bianco	Artikel-Nr. 191216		18,03 €/Stück
sunset	Artikel-Nr. 191214		18,60 €/Stück

## KOMPAKT-BRUCHSTEINMAUERN »VERMONT«

zweiseitig gebrochen und gealtert

• Grundelement 30 × 15 × 12 cm

nebraska kies	Artikel-Nr. 191201	nebraska kies	Artikel-Nr. 191203
muschelkalk	Artikel-Nr. 191205	muschelkalk	Artikel-Nr. 191207
nero bianco	Artikel-Nr. 191209	nero bianco	Artikel-Nr. 191211
sunset	Artikel-Nr. 191220	sunset	Artikel-Nr. 191222
	6,22 €/Stück	grau	Artikel-Nr. 191226
			8,79 €/Stück
grau	Artikel-Nr. 191224		
	6,05 €/Stück		

• Halb-Endelement 15 × 15 × 12 cm

nebraska kies	Artikel-Nr. 191202
muschelkalk	Artikel-Nr. 191206
nero bianco	Artikel-Nr. 191210
sunset	Artikel-Nr. 191221
grau	Artikel-Nr. 191225
	6,37 €/Stück



**DAS KOMPAKTE FORMAT  
IST PERFEKT GEEIGNET  
FÜR KLEINERE GÄRTEN  
UND GEMÜTLICHE ECKEN!**

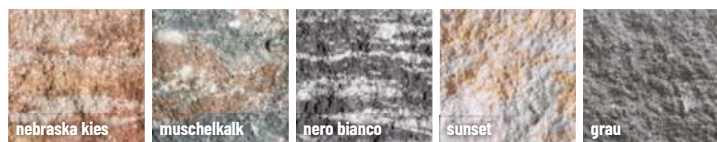



## DER SCHALUNGSSTEIN FÜR JEDEN EINSATZ

Hohe Maßgenauigkeit durch integrierte Arretierungshöcker

### NORDIC SCHALUNGSSTEINE »TROJA«

Die Nordic Schalungssteine »Troja« werden mit höchsten Qualitätsansprüchen in Sachen Maßhaltigkeit und Rohstoffeigenschaften hergestellt. Seine Einzigartigkeit verdankt er seiner plan gefertigten Unterseite und den integrierten Arretierungshöckern. Durch die zwei verschiedenen Steinhöhen lassen sich aufgelockerte Fugenbilder realisieren.



SCHALUNGSSTEINE »TROJA«, KOMBINIERT IN MUSCHELKALK

#### Schalungssteine - muschelkalk

Bezeichnung	Länge × Höhe in cm	Wandstärke	Artikel-Nr.	Preis/Stück
Grundelement	50 × 20	17,5 cm	192250	7,57 €
Eckstein	42,5 × 20	17,5 cm	192251	7,57 €
Endstein	17,5 × 20	17,5 cm	192252	7,57 €
Grundelement	50 × 20	24 cm	192238	7,72 €
Eckstein	50 × 20	24 cm	192239	7,72 €
Endstein	25 × 20	24 cm	192240	7,72 €
Grundelement kompakt	50 × 10	17,5 cm	192271	6,25 €
Eckstein kompakt	50 × 10	17,5 cm	192272	6,25 €
Endstein kompakt	25 × 10	17,5 cm	192273	6,25 €
Grundelement kompakt	50 × 10	24 cm	192259	6,56 €
Eckstein kompakt	50 × 10	24 cm	192260	6,56 €
Endstein kompakt	25 × 10	24 cm	192261	6,56 €
Abdeckstein	49 × 11	17,5 cm	192282	20,60 €
Abdeckstein	49 × 11	24 cm	192278	21,43 €



Grundelement in 10 und 20 cm



Eckstein in 10 und 20 cm



Endstein in 10 und 20 cm



Die Nordic Schalungssteine »Troja« sind auch in den Farben grau, anthrazit, grau-anthrazit nuanciert, beige-braun nuanciert und safir-schwarz bei uns erhältlich.

Gerne unterbreiten wir Ihnen hierfür ein Angebot!



## MAUERABDECKPLATTEN NORDIC »ATHEN«

### SATTELDACH

grau	Artikel-Nr.	Preis/Stück
50 × 25 × 3,5 - 5 cm	192284	17,31 €
50 × 35 × 3,5 - 5 cm	192285	18,67 €
50 × 40 × 4 - 6 cm	192286	20,09 €

anthrazit	Artikel-Nr.	Preis/Stück
50 × 25 × 3,5 - 5 cm	192287	16,97 €
50 × 35 × 3,5 - 5 cm	192288	18,16 €
50 × 40 × 4 - 6 cm	192289	21,41 €

### FLACH

grau	Artikel-Nr.	Preis/Stück
50 × 25 × 4 cm	192290	16,64 €
50 × 35 × 4 cm	192291	17,85 €
50 × 40 × 4 cm	192292	19,23 €

anthrazit	Artikel-Nr.	Preis/Stück
50 × 25 × 4 cm	192293	16,31 €
50 × 35 × 4 cm	192294	17,37 €
50 × 40 × 4 cm	192295	20,50 €





## WINKELSTÜTZEN

betongrau, bewehrt, in verschiedenen Höhen, Baulänge 100 cm (Breite), Wandstärke ab 12 cm, in anthrazit gegen Aufpreis und auch in 50 cm Breite erhältlich

Höhe	Gewicht ca.	Artikel-Nr.
55 cm	215 kg	190410
80 cm	335 kg	190411
105 cm	435 kg	190412
130 cm	590 kg	190413
155 cm	640 kg	190415
180 cm	855 kg	190430
205 cm	960 kg	190431

**PASSENDE ECKELEMENTE AUF BESTELLUNG ERHÄLTICH, FRAGEN SIE UNS!**



Beispiele:



Einteilige Außenecke  
90° | 50/155 cm



Zweiteilige Innenecke  
135° | 50/105 cm

## DIE WAHREN ALLESKÖNNER FÜR DIE GESTALTUNG IM AUSSENBEREICH!

### STARKE UND SEHENSWERTE BEGLEITER FÜR ALLE LIEBLINGSPLÄTZE IN STADT UND GARTEN



## WINKELSTEINE

grau - unbewehrt

Maße in cm	Artikel-Nr.	Preis/Stück
40 × 30	191379	7,60 €
40 × 40	191380	10,89 €
40 × 50	191378	12,74 €
40 × 60	191381	17,41 €
40 × 80	191382	22,11 €

anthrazit - unbewehrt

Maße in cm	Artikel-Nr.	Preis/Stück
40 × 40	191383	13,76 €
40 × 60	191384	23,25 €
40 × 80	191385	29,67 €

## WINKELECKSTEINE

grau - zweiteilig, unbewehrt

Maße in cm	Artikel-Nr.	Preis/Stück
40 × 40	191390	78,40 €
40 × 50	191391	87,29 €
40 × 60	191392	93,87 €
40 × 80	191393	115,67 €

anthrazit - zweiteilig, unbewehrt

Maße in cm	Artikel-Nr.	Preis/Stück
40 × 40	191394	81,40 €
40 × 60	191395	101,90 €
40 × 80	191396	124,70 €



### NORDIC STADTPALISADEN

12 x 16,5 cm

**grau**

Höhe in cm	Artikel-Nr.	Preis/Stück
40	190260	7,00 €
60	190261	10,86 €
80	190262	15,62 €
100	190263	20,30 €

**anthrazit**

Höhe in cm	Artikel-Nr.	Preis/Stück
40	190264	8,56 €
60	190265	12,50 €
80	190266	17,11 €
100	190267	22,02 €



### RANDSTEINE »VIOS«

feingestrahlt

8 x 25 x 100 cm

anthrazit Artikel-Nr. 191091

grau Artikel-Nr. 191090

23,60 €/Stück



**PASSEND ZU  
PFLASTERSTEINE »VIOS«**



### BLOCKSTUFEN OHNE UNTERTRITT

aus Beton

**grau** – glatt, mit Fase

Maße in cm	Artikel-Nr.
15 x 35 x 50	190850
15 x 35 x 75	190851
15 x 35 x 100	190852
15 x 35 x 125	190853

**dunkelgrau** – glatt, mit Fase

Maße in cm	Artikel-Nr.
15 x 35 x 50	190854
15 x 35 x 75	190855
15 x 35 x 100	190856
15 x 35 x 125	190857

**granit** – gestrahlt

Maße in cm	Artikel-Nr.
15 x 37,5 x 50	190862
15 x 37,5 x 75	190863
15 x 37,5 x 100	190864

**basalt** – gestrahlt

Maße in cm	Artikel-Nr.
15 x 37,5 x 50	190865
15 x 37,5 x 75	190866
15 x 37,5 x 100	190867

Wir erstellen Ihnen  
ein individuelles  
**ANGEBOT**



Hergestellt von  
**FCN**  
BETONWERKWERKE



## IHR EINGANGSBEREICH KOMPLETT-LÖSUNGEN UND INDIVIDUELLE MÖGLICHKEITEN

Für weitere  
Ausführungen erstellen  
wir Ihnen gerne ein  
**ANGEBOT**



BLOCK- UND ECKBLOCKSTUFEN



RADIENTREPPENANLAGEN



WINKELSTUFEN



RADIENSTUFEN



PODESTE

### Hauseingänge – individuell gelöst

Perfekt auf Ihre Situation abgestimmt: Wir wissen, dass kein Garten oder Eingang dem anderen gleicht. Deshalb bieten wir Ihnen maßgeschneiderte Treppenlösungen, die Ihren Anforderungen gerecht werden. Wir unterstützen Sie bei Ihrem Konzept und setzen Ihren persönlichen Stil um.

Unsere Stufen lassen sich mit vielen Pflastern, Platten und Bauteilen kombinieren, sodass eine harmonische Gesamtgestaltung möglich ist.

Für Kunden, die eine schnelle und dennoch hochwertige Lösung suchen, haben wir eine Auswahl an Lagerware. Sie eignet sich für Projekte, bei denen Zeit und Budget eine Rolle spielen, ohne Kompromisse bei der Qualität einzugehen.

Unabhängig davon, ob Sie sich für eine individuelle oder Standardlösung entscheiden, können Sie sich bei uns auf erstklassige Qualität verlassen. Unsere Treppenstufen werden aus hochwertigen Materialien gefertigt, die langlebig und witterungsbeständig sind. Als stilvoller Akzent im Garten oder als funktionales Element in ihrem Eingangsbereich können wir Ihnen die passende Stufenanlage zusammenstellen oder planen.

### Maßanfertigungen

Maßanfertigungen sind bis **230 cm Länge**, bis **20 cm Höhe** und bis **40 cm Auftritt** in verschiedenen Varianten möglich. Lassen Sie sich individuell beraten und ein Angebot für Ihr Vorhaben erstellen.

Hergestellt von



### WENN'S DOCH MAL SCHNELL GEHEN MUSS! MODULSTUFEN & LAGERWARE

Oberflächen	Maße Blockstufen	Farben
»STANDARD«	50 × 35 75 × 35	15 cm 16 cm
	100 × 35 × 15 cm	anthrazit
	125 × 35 × 15 cm	grau
»RUSTICA«	50 × 35 × 15 cm	
	75 × 35 × 15 cm	basalt-anthrazit
	100 × 35 × 15 cm	grau-anthrazit
»RINNIT«	50 × 34,7 × 14,7 cm	
	75 × 34,7 × 14,7 cm	
	100 × 34,7 × 14,7 cm	
	125 × 34,7 × 14,7 cm	
	150 × 34,7 × 14,7 cm	
		beige-braun
		sand-beige
		basalt
		platin schwarz
		platin mittel

### Für jede Situation die richtige Lösung: Maßanfertigungen

Maßanfertigung werden nicht nur bei Stufen, sondern bei Radienblockstufen, Winkelstufen, Tritt- und Setzstufen, sowie Podesten angewendet. Hier steht Ihnen eine Vielzahl von gestrahlten und feingestrahlten Oberflächen zur Verfügung. Diese Oberflächen zeichnen sich nicht durch ihren Veredelungsgrad aus, sondern bieten zudem einen hohen Oberflächenschutz sowie starke Trittsicherheit.

Sie sind sich unsicher, welche Oberfläche passt?



Wir senden Ihnen per Post  
»kostenlos« Musteroberflächen zu!



Alle Informationen auf einen Blick!  
Gerne erstellen wir Ihnen ein individuelles Angebot  
passend zu Ihrem Bauprojekt zusammen.





Wir erstellen Ihnen  
ein individuelles  
**ANGEBOT**

### GRANIT-STELEN

allseitig gestockt, hellgrau

Maße in cm	Artikel-Nr.
10 × 25 × 30	193021
10 × 25 × 50	193022
10 × 25 × 75	193023
10 × 25 × 100	193024
10 × 25 × 125	193025
10 × 25 × 150	193026
10 × 25 × 175	193027
10 × 25 × 200	193028
10 × 25 × 250	193030

Preise auf Anfrage



### GRANIT-PALISADEN

allseitig gestockt, hellgrau

Maße in cm	Artikel-Nr.
12 × 12 × 30	193018
12 × 12 × 50	193012
12 × 12 × 75	193013
12 × 12 × 100	193014
12 × 12 × 125	193015
12 × 12 × 150	193016

Preise auf Anfrage



### GRANIT-BLOCKSTUFEN

allseits gesägt und geflammt, hellgrau

Maße in cm	Artikel-Nr.
15 × 35 × 50	193061
15 × 35 × 75	193062
15 × 35 × 100	193063
15 × 35 × 125	193064
15 × 35 × 150	193065

Preise auf Anfrage



### GRANIT-BORDE

allseitig gestockt, hellgrau

Maße in cm	Artikel-Nr.
6 × 20 × 100	193051
8 × 20 × 100	193052

Preise auf Anfrage

### GRANIT-TERRASSENPLATTEN

gesägt und geflammt, hellgrau

Maße in cm	Artikel-Nr.
40 × 40 × 3	193081
60 × 40 × 3	193082

Preise auf Anfrage



### GRANIT-RASENMÄHKANTEN

hellgrau, Oberseite und Seitenränder  
gesägt und geflammt  
25 × 10 × 3,0 cm  
Artikel-Nr. 193045

### GRANIT-TRITTSTEINE

hellgrau, gesägt und geflammt,  
gebrochene Kanten  
35 - 40 cm Durchmesser, 3 cm Stärke  
Artikel-Nr. 193041

### GRANIT-MINI-PALISADEN

allseitig gestockt, hellgrau

Maße in cm	Artikel-Nr.
8 × 12 × 30	193009
8 × 12 × 50	193003
8 × 12 × 75	193004
8 × 12 × 100	193005

Preise auf Anfrage



### GRANIT-MAUERBLÖCKE

allseits gestockt, hellgrau  
40 × 20 × 20 cm  
Artikel-Nr. 193070

### GRANIT-PFLASTER

hellgrau, Lieferung in Gitterbox  
(zzgl. Pfand und Tauschgebühr)

Kantenlängen	m <sup>2</sup> /t	Artikel-Nr.
4/6 cm	ca. 7,5 - 8,5	193301
9/11 cm	ca. 4,0 - 5,0	193303
15/17 cm	ca. 2,0 - 2,5	193305

Preise auf Anfrage



### BASALT-PFLASTER

schwarz, Lieferung in Gitterbox  
(zzgl. Pfand und Tauschgebühr)

Kantenlängen	m <sup>2</sup> /t	Artikel-Nr.
4/6 cm	ca. 7,5 - 8,5	193311
8/11 cm	ca. 4,0 - 5,0	193313
15/17 cm	ca. 2,0 - 2,5	193315

Preise auf Anfrage



### SANDSTEIN INDIAGO-PFLASTER

beige-braun-bunt, Kleinpflaster,  
Kantenlängen 8/11 cm  
Artikel-Nr. 193253



Viele der gezeigten Produkte  
führen wir zusätzlich in den  
Gesteinsarten Basalt, Gneis,  
Schiefer, Sandstein und  
Kalkstein.

Auch Mauerwerke aus Muschel-  
kalk, Sandstein und Kalkstein  
sind bei uns auf Anfrage  
erhältlich.

Wir beraten  
Sie gerne!

Für weitere  
Ausführungen erstellen  
wir Ihnen gerne ein  
**ANGEBOT**



## GABIONEN – QUALITÄT UND VIELSEITIGKEIT VEREINT

Ob als dekorative Mauer, Sichtschutz oder für den Bau von Terrassen und Beeten – die verschiedenen Größen und Maschenweiten bieten Ihnen maximale Flexibilität bei der Gestaltung.



### GABIONEN

Maschenweite 5 × 5 cm,  
Materialstärke 4 mm

- 100 × 30 × 20 cm  
Artikel-Nr. 197535 42,01 €/Stück
- 100 × 50 × 20 cm  
Artikel-Nr. 197533 54,91 €/Stück

Maschenweite 5 × 10 cm,  
Materialstärke 4 mm

- 100 × 50 × 20 cm  
Artikel-Nr. 197547 45,95 €/Stück
- 100 × 50 × 30 cm  
Artikel-Nr. 197531 52,18 €/Stück
- 100 × 50 × 50 cm  
Artikel-Nr. 197520 64,62 €/Stück



### ZAUNGABIONEN SIND ZUR AUFLOCKERUNG VON SICHTSCHUTZZÄUNEN ODER HECKEN IDEAL GEEIGNET



### ZAUNGABIONEN

Maschenweite 5 × 5 cm

- 107 × 160 × 17 cm  
Artikel-Nr. 197546 186,00 €/Stück
- 107 × 180 × 17 cm  
Artikel-Nr. 197536 209,00 €/Stück

Maschenweite 5 × 10 cm,  
Materialstärke 4 mm

- 102 × 160 × 22 cm  
Artikel-Nr. 197538 155,00 €/Stück
- 102 × 180 × 22 cm  
Artikel-Nr. 197539 183,20 €/Stück

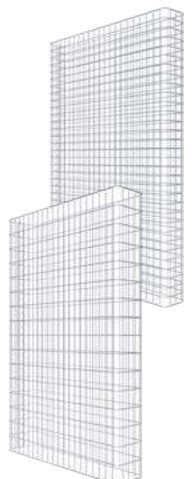

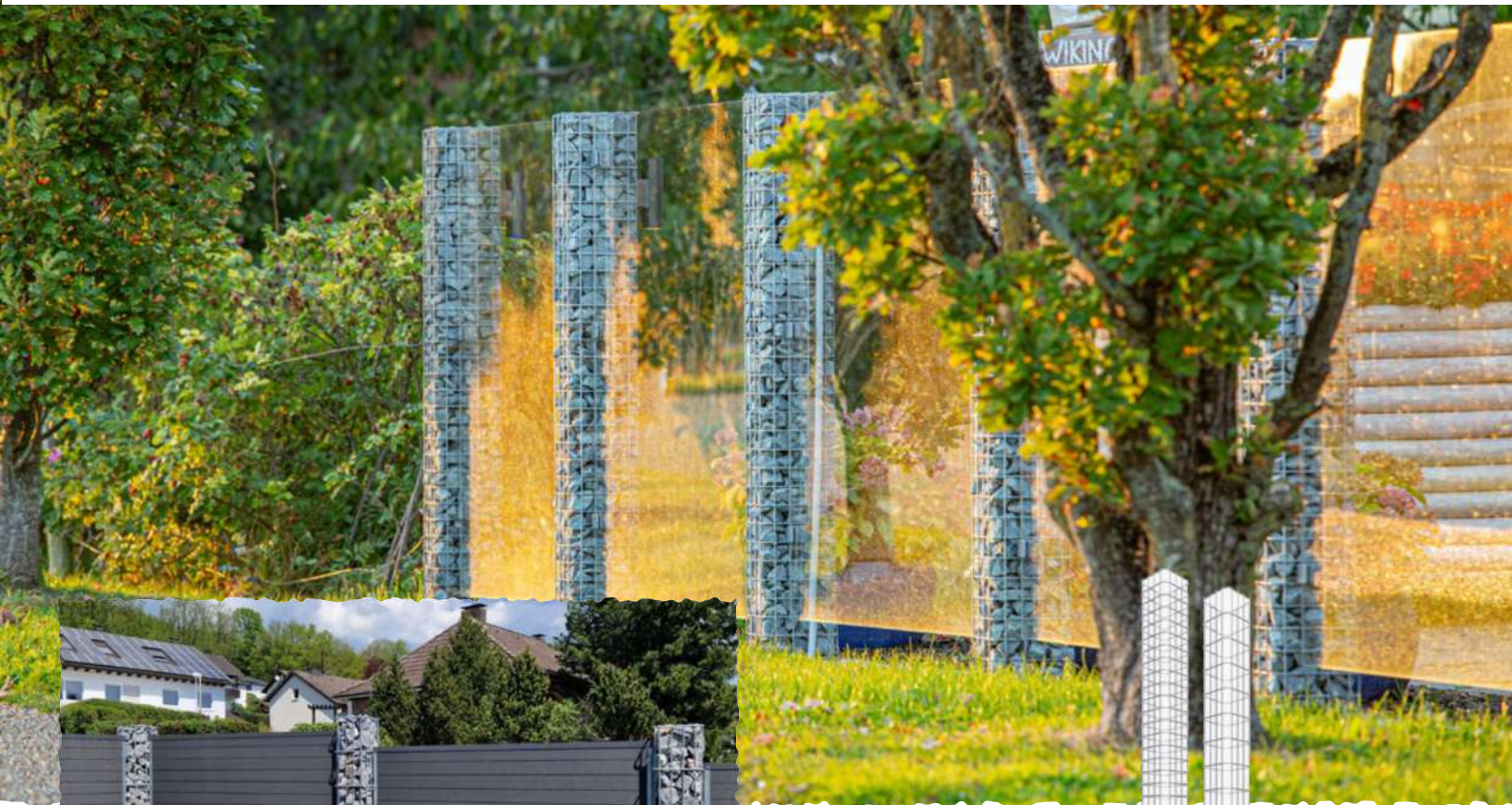

## GABIONENSÄULEN

22 × 22 cm, Höhe 200 cm,  
Materialstärke 4 mm

- Maschenweite 5 × 5 cm  
Artikel-Nr. 197544 91,70 €/Stück
- Maschenweite 5 × 10 cm  
Artikel-Nr. 197519 77,70 €/Stück



Für weitere  
Ausführungen erstellen  
wir Ihnen gerne ein  
**ANGEBOT**

## MASSARBEIT GESUCHT?

Nicht jeder Garten lässt sich einfach mit Gabionen in den hier angezeigten Standard-Ausführungen ideal umzäunen. Gut daher, dass die stabilen Elemente nicht nur individuell befüllbar, sondern auch auf Maß erhältlich sind.

So lassen sich außergewöhnliche Formate realisieren und dadurch nahezu jede Fläche sinnvoll und ansprechend einfrieden. Außerdem können damit vielfältige kreative Gestaltungsideen rund um Ihre Abgrenzungen um und im Garten optimal umgesetzt werden.

## ZUBEHÖR

### Zaunpfosten

4 × 4 cm, Höhe 40 cm  
(in verschiedenen Höhen erhältlich)  
Artikel-Nr. 197543 7,90 €/Stück

### Pfostenschuh

40 × 40 cm  
Artikel-Nr. 197541 22,94 €/Stück

### Clips 4er Set

Artikel-Nr. 197542 8,95 €/Set

### Klammern mit Zaunhalter

- für Maschenweite 5 × 5 cm, Aluminium  
Artikel-Nr. 197537 5,95 €/Stück
- für Maschenweite 5 × 10 cm, verzinkt  
Artikel-Nr. 197540 6,95 €/Stück





**GESTALTUNGSFREIHEIT  
FÜR IHRE PFLANZEN**



## HOCHBEETE

Wandstärke 10 cm, Materialstärke 4 mm,  
Maschenweite 5 × 5 cm / 10 × 10 cm

- **rund**  
Ø 172 × 80 cm  
Artikel-Nr. 197549    174,00 €/Stück
- **eckig**  
130 × 80 × 80 cm  
Artikel-Nr. 197548    200,00 €/Stück

Hochbeete nach Maß auf Anfrage.



## BLUMENSÄULEN

feuerverzinkt, 42 × 42 cm, Höhe 82 cm,  
Maschenweite 5 × 5 cm

Artikel-Nr. 197545  
139,25 €/Stück



## GABIONENBANK »CUMARU«

102 × 50 × 30 cm,  
mit Holzauflage,  
Maschenweite 5 × 10 cm

Artikel-Nr. 197511  
197,71 €/Stück





## GABIONEN- UND BEETSTEINE



### SCHWARZ-WEISS GEADERT

70/150 mm, ungewaschen

Big-Bag (ca. 1,0 t)

Artikel-Nr. 191533

156,19 €



### GRANIT-SILBERGRAU GEADERT

50/150 mm, ungewaschen

Big-Bag (ca. 1,0 t)

Artikel-Nr. 191535

202,30 €



### BASALT GRAU-ANTHRAZIT

63/125 mm, ungewaschen

Big-Bag (ca. 1,0 t)

Artikel-Nr. 191539

118,78 €



### MUSCHELKALK

60/130 mm, ungewaschen

Big-Bag (ca. 1,0 t)

Artikel-Nr. 191532

147,26 €



### YELLOW SUN

60/130 mm, ungewaschen

Big-Bag (ca. 1,0 t)

Artikel-Nr. 191531

168,84 €



### TIROLER ROT

70/120 mm, ungewaschen

Big-Bag (ca. 1,0 t)

Artikel-Nr. 191537

279,65 €



### SAUERLÄNDER FELSENGRAU

80/160 mm, ungewaschen

Big-Bag (ca. 1,0 t)

Artikel-Nr. 191530

127,93 €

Alle Gabionensteine auch in anderen Mengengebinden lieferbar.



PREIS-  
KNALLER!

### NORDIC GARDENCOVER

wasserdurchlässiges Abdeckgewebe,  
unkrauthemmend  
Rolle 1,05 m × 25 m = 26,25 m<sup>2</sup>

Artikel-Nr. 197001  
29,95 €/Rolle



### FALLSCHUTZPLATTEN »REGUM«

schwarz, Plattenverbindungen mit Bohrungen und Dübel,  
geprüft nach DIN EN 1177:2008, Einsatz  
z. B. als Spielflächen, unter Klettergeräten, Kletterwänden,  
Gymnastikflächen,  
Plattenmaß 500 × 500 × 30 mm

Artikel-Nr. 197005

16,40 €/Stück



### KIES-STABILISIERUNGSMATTEN

Hält Kies und Splitt in Form. Gestaltete Flächen wie Wege und  
Plätze sind sofort gut begehbar und befahrbar. Auf der Unterseite  
der Matte ist werksseitig ein wasserdurchlässiges, wurzelhem-  
mendes Geotextil aufgebracht. **Auch in schwarz erhältlich.**  
Plattenabmessung 1200 × 800 mm, Höhe 30 mm

Artikel-Nr. 191551

14,86 €/m<sup>2</sup>



## FLÄCHENGESTALTUNG MIT KIES UND SPLITT

Mini-Bag ca. 500 kg,  
Big-Bag ca. 1000 kg,  
alle Preise auf Anfrage.



Weitere  
Kies- und Splittsorten  
auf  
**ANFRAGE**



### MARMORKIES

Carrara, rund, weiß - 25-kg-Sack

8 - 16 mm	Artikel-Nr. 193825
15 - 25 mm	Artikel-Nr. 193827
20 - 40 mm	Artikel-Nr. 193829
40 - 60 mm	Artikel-Nr. 191503
	10,14 €



### BUNTKIES RHEIN

25-kg-Sack

8 - 16 mm	Artikel-Nr. 191517
20 - 40 mm	Artikel-Nr. 191519
	5,26 €
40 - 80 mm	Artikel-Nr. 191501
	6,18 €



### QUARZKIES

25-kg-Sack

6 - 8 mm	Artikel-Nr. 191507
8 - 12 mm	Artikel-Nr. 193805
20 - 40 mm	Artikel-Nr. 193809
	4,72 €



### GRANIT GLETSCHERKIES

grau-weiß, rund - 25-kg-Sack

30 - 60 mm	Artikel-Nr. 193819
	15,86 €



### TAUNUSQUARZ

gelblich - 25-kg-Sack

8 - 16 mm	Artikel-Nr. 191513
	7,89 €



### GNEISY

Gneis-Steinrinde - 25-kg-Sack

11 - 32 mm	Artikel-Nr. 193890
	10,21 €



### SPLITT

»Yellow Sun«, gelblich - 25-kg-Sack

8 - 16 mm	Artikel-Nr. 193840
16 - 32 mm	Artikel-Nr. 193841
	6,96 €



### SCHIEFER SPLITT

»Canadian Slate«, schwarz - 25-kg-Sack

30 - 60 mm	Artikel-Nr. 193861
	9,37 €



### LAVA SPLITT

statt Rindenmulch, feuchte-regulierend - 17-20 l je Sack

8 - 16 mm	Artikel-Nr. 191515
	5,65 €



### GRANIT SPLITT

grau-silbergrau - 25-kg-Sack

8 - 16 mm	Artikel-Nr. 191509
	8,04 €



### GRANIT SPLITT

rot-bunt - 25-kg-Sack

8 - 16 mm	Artikel-Nr. 191511
	7,51 €



### TIROLER SPLITT

creme-rosa-rot - 25-kg-Sack

8 - 16 mm	Artikel-Nr. 193835
	10,21 €



### SPLITT

Sauerländer felsengrau - 25-kg-Sack

7 - 15 mm	Artikel-Nr. 193853
	7,72 €



### SPLITT

schwarz-weiß geadert - 25-kg-Sack

7 - 15 mm	Artikel-Nr. 193850
	7,89 €



### GLANZKIES- FUGENSPLITT

anthrazit - 25-kg-Sack

0,5 - 1,4 mm	Artikel-Nr. 191304
	13,07 €



### FUGENSPLITT

Basalt-anthrazit - 25-kg-Sack

1 - 3 mm	Artikel-Nr. 193886
	6,00 €



### EINKEHR SPLITT

Basalt - 25-kg-Sack

0,2 - 2,2 mm	Artikel-Nr. 193887
	7,04 €



### SPIELSAND

25-kg-Sack

0 - 0,2 mm	Artikel-Nr. 193889
	3,68 €



NORDIC FEINSTEINZEUG »CITY«,  
SIEHE SEITE 36

EIN STOLZES MATERIAL – AUCH DRAUSSEN ZUHAUSE



# DIE KERAMIK

Nichts leichter, als ein Loblied auf die Keramik zu singen, bietet dieser älteste Baustoff der Menschheit doch Vorteile soweit das Auge reicht. Wenn Sie sich für Baustoffe interessieren, wissen Sie das längst. Trotzdem sind wir ziemlich sicher, dass unsere Produktpalette auch für Sie noch die eine oder andere Überraschung bereithält.

Selbst den erfahrenen Profi versetzt dieser Baustoffstoff noch in Erstaunen. Das dürfen wir an dieser Stelle ruhig einmal zugeben, zumal wir als Fachhandel eine besondere Schwäche für die Keramik haben.

Führen wir uns aber die Vorteile zuerst noch einmal vor Augen: Da sind die Langlebigkeit, eine hohe Widerstandskraft und die maximale Belastbarkeit der Keramik. Weiter geht's mit ihrem wunderbaren Einfluss auf das Wohnklima. Mit vielfältigen Einsatzmöglichkeiten im Innen- wie im Außenbereich. Wir könnten die Aufzählung der Pluspunkte problemlos fortsetzen. Doch keine noch so lange Liste ersetzt die konkrete Erfahrung.

Beindruckend, wie die herstellende Industrie über die Jahre den Einsatzbereich der Feinsteinzeug-Platten systematisch erweitert hat und sich auch in Sachen Optik immer

neue Dinge einfallen lässt. Pflegeleichte Keramik-Platten sind mittlerweile in einer Holz-, Beton- oder Natursteinoptik verfügbar, die vom Original kaum noch zu unterscheiden sind.

Sie merken es vielleicht, wenn es um den Baustoff Keramik geht, können wir uns regelrecht in Rage reden. Was uns selbstverständlich nicht daran hindert, bei der fachlichen Beratung einen kühlen Kopf und die Übersicht zu bewahren. Sie sagen uns, was Sie in Haus und Garten vorhaben, wir zeigen, was möglich wäre und helfen, die für Sie optimale Umsetzung zu realisieren.





## AUSDRUCKSVOLLE STEINOPTIK - NATÜRLICHE STRUKTUR V+B OUTDOORPLATTEN »MY EARTH«

aus unglasiertem VilboStone-Feinsteinzeug, für die Verlegung auf Terrassen, Balkonen, Wegen, Freisitzen, Dach- und Wintergärten, rektifizierte Kanten, 1. Sortierung, frostsicher, mit VilboStone-Oberflächenversiegelung, Rutschhemmung R11/B

**60 × 60 cm, 2 cm Stärke**

- hellbeige  
Artikel-Nr. 196201
- grau multicolor  
Artikel-Nr. 196202
- anthrazit multicolor  
Artikel-Nr. 196203

36,95 €/m<sup>2</sup>



## JETZT AUCH IM RECHTECKFORMAT

**40 × 80 cm, 2 cm Stärke**

- hellbeige  
Artikel-Nr. 196204
- grau multicolor  
Artikel-Nr. 196205
- anthrazit multicolor  
Artikel-Nr. 196206

39,95 €/m<sup>2</sup>



## ZEITGEMÄSSE NATÜRLICHE ELEGANZ V+B OUTDOORPLATTEN »MONT BLANC«

aus unglasiertem VilboStone-Feinsteinzeug, in belebten Quarzitoptiken hellgrau, dunkelgrau und beige, rektifizierte Kanten, 1. Sortierung, frostsicher, mit VilboStone-Oberflächenversiegelung für leichtere Pflege, Rutschhemmung R11/B

**60 × 60 cm, 2 cm Stärke**

- hellgrau  
Artikel-Nr. 196215
- dunkelgrau  
Artikel-Nr. 196216
- beige  
Artikel-Nr. 196217

37,95 €/m<sup>2</sup>

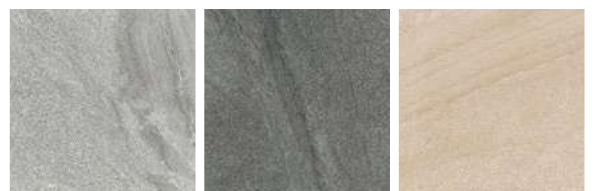

**80 × 80 cm, 2 cm Stärke**

- hellgrau  
Artikel-Nr. 196221
- dunkelgrau  
Artikel-Nr. 196222
- beige  
Artikel-Nr. 196223

41,95 €/m<sup>2</sup>

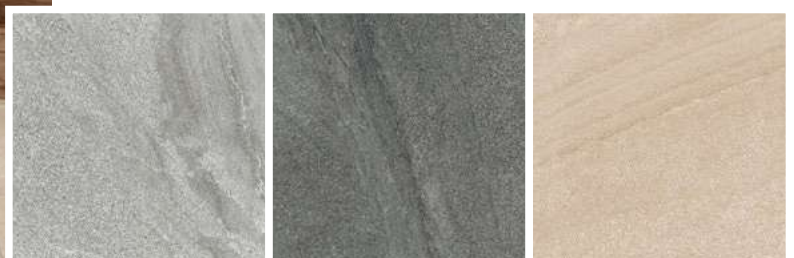

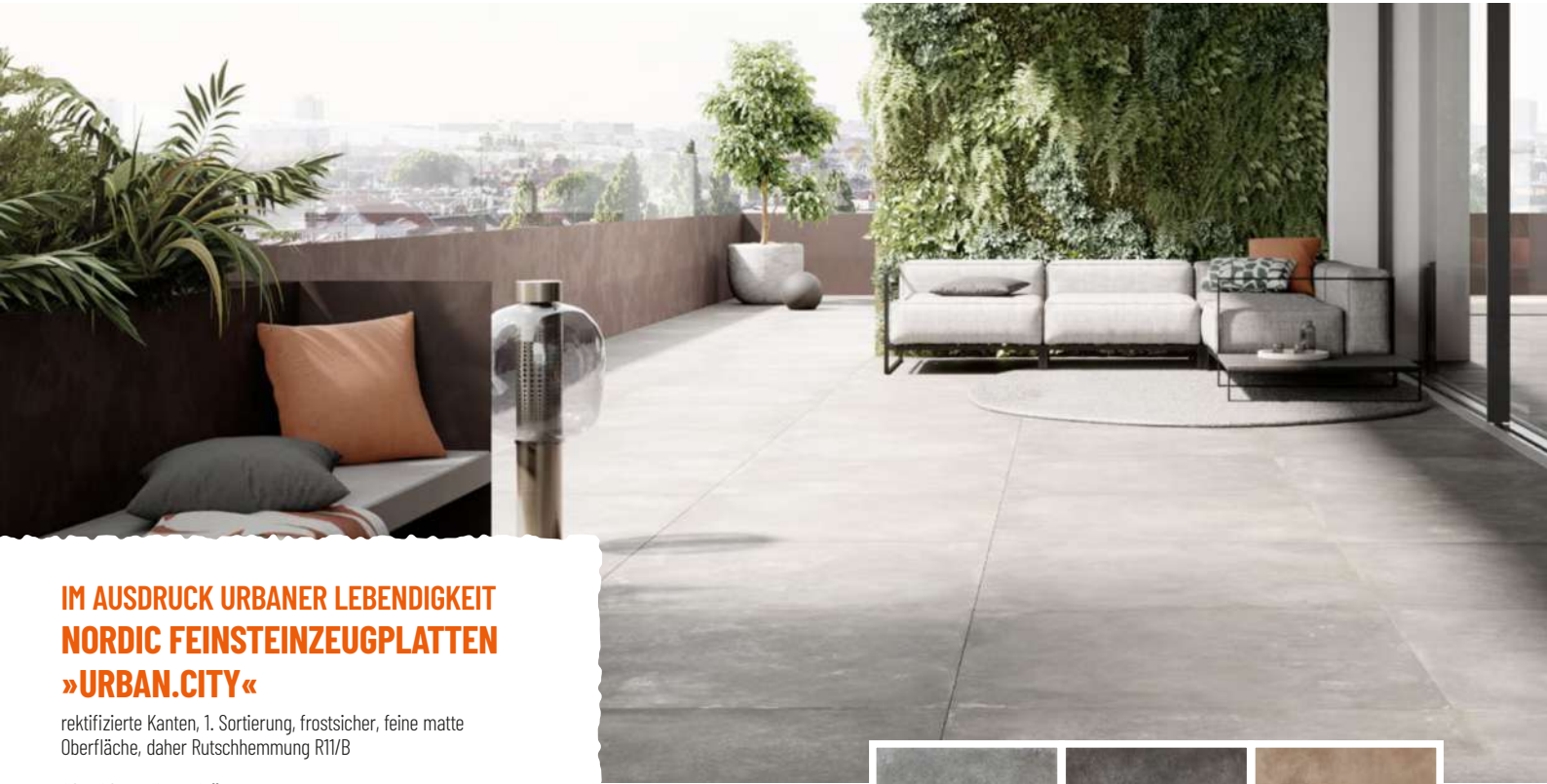

**IM AUSDRUCK URBANER LEBENDIGKEIT  
NORDIC FEINSTEINZEUGPLATTEN  
»URBAN.CITY«**

rektifizierte Kanten, 1. Sortierung, frostsicher, feine matte Oberfläche, daher Rutschhemmung R11/B

**60 × 60 cm, 2 cm Stärke**

- grau  
Artikel-Nr. 196178
- umbra  
Artikel-Nr. 196179
- cotto  
Artikel-Nr. 196180

34,95 €/m<sup>2</sup>



**100 × 100 cm, 2 cm Stärke**

- grau  
Artikel-Nr. 196175
- umbra  
Artikel-Nr. 196176
- cotto  
Artikel-Nr. 196177

53,95 €/m<sup>2</sup>



**NATURNAH WIE KALKSTEINE  
NORDIC FEINSTEINZEUGPLATTEN »CALCIT«**

glasierte Feinsteinzeugplatten, Abrieb 4, rektifizierte Kanten, leicht strukturierte Oberfläche, daher Rutschhemmung R11/B

**60 × 60 cm, 2 cm Stärke**

- grau  
Artikel-Nr. 196096
- beige  
Artikel-Nr. 196097
- anthrazit  
Artikel-Nr. 196098

29,95 €/m<sup>2</sup>





## MODERNE UND ZEITLOSE BETON-OPTIK NORDIC FEINSTEINZEUGPLATTEN »CITY«

durchgefärbt, rektifizierte Kanten für einheitlicheres Fugenbild, 1. Sortierung, frostsicher, leicht strukturierte Oberfläche, daher Rutschhemmung R10/B

**60 × 120 cm, 2 cm Stärke**

- grau Artikel-Nr. 196152
- anthrazit Artikel-Nr. 196153

43,95 €/m<sup>2</sup>



**60 × 60 cm, 2 cm Stärke**

- grau Artikel-Nr. 196150
- anthrazit Artikel-Nr. 196151

36,95 €/m<sup>2</sup>

**100 × 100 cm, 2 cm Stärke**

- grau Artikel-Nr. 196158
- anthrazit Artikel-Nr. 196159

49,95 €/m<sup>2</sup>



## NATÜRLICH INSPIRIENDE FEINSTEINZEUGPLATTEN NORDIC »MOON«

1. Sortierung, rektifizierte Kanten für einheitlicheres Fugenbild, frostsicher, matte Oberfläche, daher Rutschhemmung: R11/ B

**60 × 60 cm, 2 cm Stärke**

32,95 €/m<sup>2</sup>

- beige matt Artikel-Nr. x x x x x
- hellgrau matt Artikel-Nr. x x x x x
- dunkelgrau matt Artikel-Nr. x x x x x

**80 × 80 cm, 2 cm Stärke**

39,95 €/m<sup>2</sup>

- beige matt Artikel-Nr. x x x x x
- hellgrau matt Artikel-Nr. x x x x x
- dunkelgrau matt Artikel-Nr. x x x x x



**ZEITLOSE NATURSTEINOPTIK  
NORDIC FEINSTEINZEUGPLATTEN  
»JURASTONE«**

Natursteinoptik in drei Farben, durchgefärbt, rektifizierte Kanten, 1. Sortierung, frostsicher, leicht strukturierte Oberflächen, daher Rutschhemmung R11/C

**60 × 120 cm, 2 cm Stärke**

- beige  
Artikel-Nr. 196330
- grau  
Artikel-Nr. 196331
- dunkelgrau  
Artikel-Nr. 196332  
38,95 €/m<sup>2</sup>



**90 × 90 cm, 2 cm Stärke**

- beige  
Artikel-Nr. 196333
- grau  
Artikel-Nr. 196334
- dunkelgrau  
Artikel-Nr. 196335  
43,95 €/m<sup>2</sup>



**STEINOPTIK MIT DEZENTEN  
TON IN TON EINSCHLÜSSEN  
NORDIC FEINSTEINZEUGPLATTEN »SYDNEY«**

rektifizierte Kanten, 1. Sortierung, frostsicher, leicht strukturierte Oberfläche, daher Rutschhemmung R11/B

**60 × 60 cm, 2 cm Stärke**

- hellgrau  
Artikel-Nr. 196067
- dunkelgrau  
Artikel-Nr. 196068
- beige  
Artikel-Nr. 196065
- taupe  
Artikel-Nr. 196066  
32,95 €/m<sup>2</sup>





## SICHTBETONOPTIK IM GROSSPLATTENFORMAT IM ZEITGEIST MODERNER ARCHITEKTUR ARIOSTEA FEINSTEINZEUGPLATTEN »NEXT.STONE«

in den Optiken hellgrau, dunkelgrau, greige und beige, durchgefärbt, rektifizierte Kanten, 1. Sortierung, frostsicher, fein strukturierte Oberflächen, daher Rutschhemmung R11/B

**100 × 100 cm, 2 cm Stärke**

- hellgrau  
Artikel-Nr. 196355
- greige  
Artikel-Nr. 196356
- dunkelgrau  
Artikel-Nr. 196358
- beige  
Artikel-Nr. 196357

49,95 €/m<sup>2</sup>

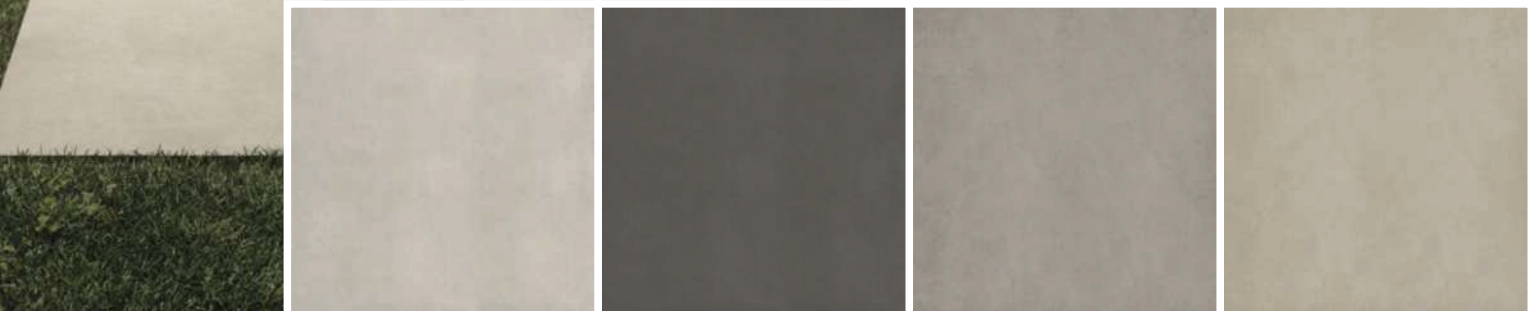

## STEIN- UND BETONEFFEKTE VEREINT ZU ZEITLOSER AUSDRUCKSKRAFT ARIOSTEA FEINSTEINZEUGPLATTEN »TWIN.STONE«

in den Optiken beige, fango und grau, durchgefärbt, rektifizierte Kanten, 1. Sortierung, frostsicher, fein strukturierte Oberflächen, daher Rutschhemmung R11/B

**100 × 100 cm, 2 cm Stärke**

- beige  
Artikel-Nr. 196352
- fango  
Artikel-Nr. 196353
- grau  
Artikel-Nr. 196354

53,95 €/m<sup>2</sup>



**AUSDRUCKSTARKE EICHENOPTIK  
IM DIELENFORMAT  
NORDIC FEINSTEINZEUGPLATTEN  
»WILDOAK«**

durchgefärbt, rektifizierte Kanten, 1.Sortierung, fein gemaserte Eichenholz-Oberflächen, daher Rutschhemmung R11/B

**40 × 120 cm, 2 cm Stärke**

- Wildeiche hell  
Artikel-Nr. 196070
- Wildeiche natur  
Artikel-Nr. 196071
- Wildeiche dunkel  
Artikel-Nr. 196072

48,95 €/m<sup>2</sup>

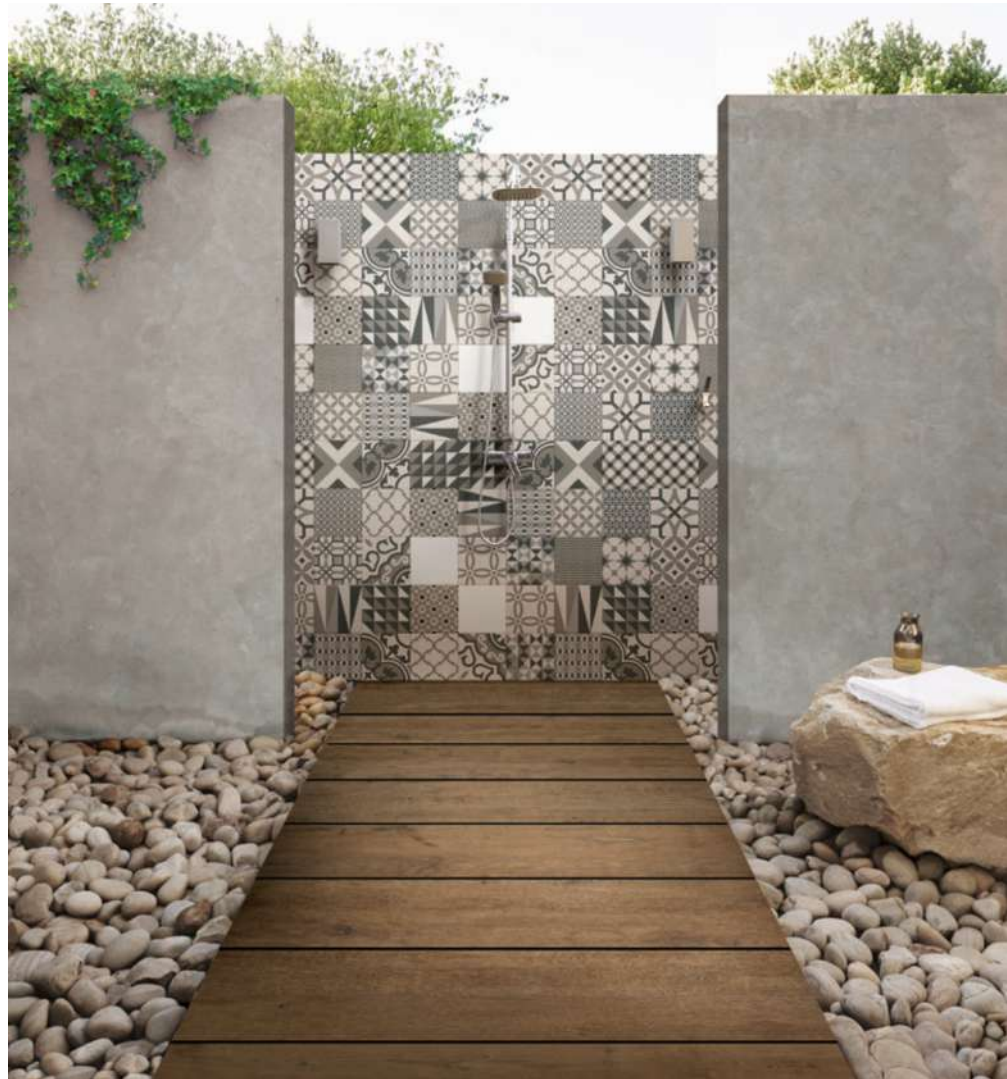

**STARKES FARBSPIEL UND  
GEBRAUCHSPUREN ALTER HÖLZER  
NORDIC FEINSTEINZEUGPLATTEN  
»TREVERKMADE«**

rustikale Holzoptiken im Dielenformat, durchgefärbt, 1. Sortierung, frostsicher, Rutschhemmung R11/B

**40 × 120 cm, 2 cm Stärke**

- Eiche hell »Caramel«  
Artikel-Nr. 196040
- Eiche dunkel »Cognac«  
Artikel-Nr. 196041
- Eiche grau »Fume«  
Artikel-Nr. 196042

48,95 €/m<sup>2</sup>



## SANDSTEINOPTIK: BESTECHEND DURCH NATÜRLICHE STRUKTUREN MIT DEZENTEN EINSCHLÜSSEN NORDIC FEINSTEINZEUGPLATTEN »MY LIMESTONE«

warme Sandsteinoptik, rektifizierte Kanten, 1. Sortierung, durchgefärbt, frostsicher, strukturierte Oberfläche, daher Rutschhemmung R11/B



**Auch in  
EXTRASTARKEN  
3 CM**  
FÜR ERHÖHTE BELASTUNGEN  
FÜR ERHÖHTE BELASTUNGEN

**60 × 60 cm, 2 cm Stärke**

- sandsteinbeige  
Artikel-Nr. 196228

44,95 €/m<sup>2</sup>

**120 × 120 cm, 2 cm Stärke**

- sandsteinbeige  
Artikel-Nr. 196226

68,95 €/m<sup>2</sup>

**120 CM**

**120 CM**

**NEU  
60 × 60 CM &  
XXL FORMAT  
120 × 120 CM**

**45 × 90 cm, 3 cm Stärke**

- sandsteinbeige  
Artikel-Nr. 196225

52,95 €/m<sup>2</sup>

**60 × 90 cm, 2 cm Stärke**

- sandsteinbeige  
Artikel-Nr. 196230

39,95 €/m<sup>2</sup>



## NATURGETREUE, ZEITLOSE SCHIEFEROPTIK NORDIC FEINSTEINZEUGPLATTEN »EIFEL«

durchgefärbt, rektifizierte Kanten für ein einheitlicheres Fugenbild, 1. Sortierung, frostsicher, geschieferte Oberflächen, daher Rutschhemmung R11/B

**60 × 60 cm, 2 cm Stärke**

- schiefergrau  
Artikel-Nr. 196046

- schiefergraphit  
Artikel-Nr. 196047

33,95 €/m<sup>2</sup>

**60 × 60 cm, 3 cm Stärke**

- schiefergrau  
Artikel-Nr. 196080

- schiefergraphit  
Artikel-Nr. 196081

54,95 €/m<sup>2</sup>



**Auch in  
EXTRASTARKEN  
3 CM**  
FÜR ERHÖHTE BELASTUNGEN  
FÜR ERHÖHTE BELASTUNGEN

## ACO FASSADENRINNE PROFILINE X

vielfältige Anschlussmöglichkeiten, besonders stabil durch glasfaserverstärkten Kunststoff, unempfindlich gegen äußere Einflüsse (keine Korrosionsgefahr), neuartige Rostverriegelung mit integrierter Aushebefunktion, mit Profiline Rosten in Edelstahl und Stahl verzinkt kombinierbar

Maschenrost Stahl verzinkt	Artikel-Nr. 197380
Längsstabrost Stahl verzinkt	Artikel-Nr. 197382
Maschenrost Edelstahl	Artikel-Nr. 197384
Längsstabrost Edelstahl	Artikel-Nr. 197386
Längsstegrost Edelstahl	Artikel-Nr. 197388

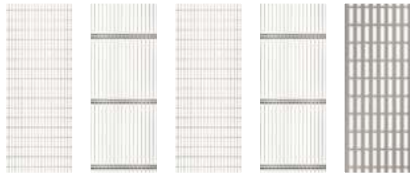
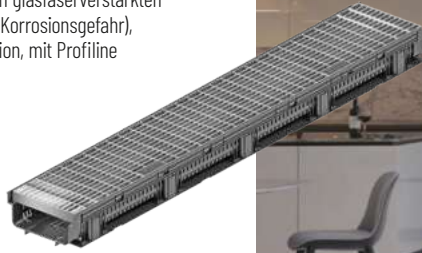

## DRAUSSEN ZUHAUSE

STILVOLLE OUTDOORPLATTEN,  
DIE KOMFORT UND DESIGN VERBINDEN

### Feinsteinzeugplatte »NORDIC«

3 cm Keramikplatte für den Außenbereich

» 60 x 60 x 3 cm	54,95 € /m <sup>2</sup>
» 80 x 40 x 3 cm	59,95 € /m <sup>2</sup>
» 80 x 80 x 3 cm	62,96 € /m <sup>2</sup>

ab 54,95 m<sup>2</sup>

NEU IM  
SORTIMENT



1



2

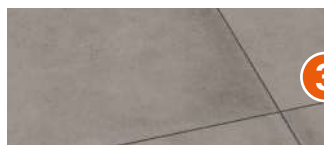

3



4



5



6

- |                      |                 |
|----------------------|-----------------|
| <b>1 Elara</b>       | Natursteinoptik |
| 60 x 60 x 3          | Art.-Nr. 193287 |
| <b>2 Gravina</b>     | Betonoptik      |
| 60 x 60 x 3          | Art.-Nr. 193290 |
| 80 x 80 x 3          | Art.-Nr. 193298 |
| <b>3 Liora</b>       | Betonoptik      |
| 60 x 60 x 3          | Art.-Nr. 193292 |
| <b>4 Melia Gold</b>  | Holzoptik       |
| 80 x 40 x 3          | Art.-Nr. 193296 |
| <b>5 Melia Slate</b> | Holzoptik       |
| 80 x 40 x 3          | Art.-Nr. 193297 |
| <b>6 Nova Dusk</b>   | Natursteinoptik |
| 80 x 40 x 3          | Art.-Nr. 193295 |
| <b>7 Nova Light</b>  | Natursteinoptik |
| 80 x 40 x 3          | Art.-Nr. 193294 |

- |                       |                 |
|-----------------------|-----------------|
| <b>8 Ramona Beige</b> | Natursteinoptik |
| 60 x 60 x 3           | Art.-Nr. 193288 |

- |                       |                 |
|-----------------------|-----------------|
| <b>9 Ramona Light</b> | Natursteinoptik |
| 60 x 60 x 3           | Art.-Nr. 193289 |

- |                  |                 |
|------------------|-----------------|
| <b>10 Tenora</b> | Betonoptik      |
| 60 x 60 x 3      | Art.-Nr. 193293 |

- |                       |                 |
|-----------------------|-----------------|
| <b>11 Serona Sand</b> | Natursteinoptik |
| 60 x 60 x 3           | Art.-Nr. 193284 |

- |                        |                 |
|------------------------|-----------------|
| <b>12 Serona Smoke</b> | Natursteinoptik |
| 60 x 60 x 3            | Art.-Nr. 193285 |

- |                   |                 |
|-------------------|-----------------|
| <b>13 Tissaro</b> | Betonoptik      |
| 60 x 60 x 3       | Art.-Nr. 193291 |

- |                |                 |
|----------------|-----------------|
| <b>14 Vero</b> | Natursteinoptik |
| 60 x 60 x 3    | Art.-Nr. 193286 |

14

13

12

11

10

VARIANTEN



## PROFI DRAINAGE FÜR IHRE FLÄCHEN VERLEGESYSTEM »AQUADRAIN® FS«

Das FS Verlegesystem – bestehend aus einer Fixierplatte und einem Fliesen-Nivelliersystem – bietet die optimale Lösung für die Verlegung von 2 und 3 cm starken Plattenbelägen. Das System verhindert das Kippen oder Verrutschen auf Kies oder Splitt.

### Vorteile

- kein Wackeln und Verrutschen von 2 und 3 cm Platten im Kies- oder Splittbett
- einfache, sichere Verlegung dank Arretierfunktion der Fixierplatte
- gleichmäßiges Belagsniveau dank einclipbarem Nivelliersystem
- sichere Entwässerung in Kombination mit AquaDrain® T+/HU Flächendrainagen
- ausführbar mit offenen oder geschlossenen Fugen (MorTec® SOFT)

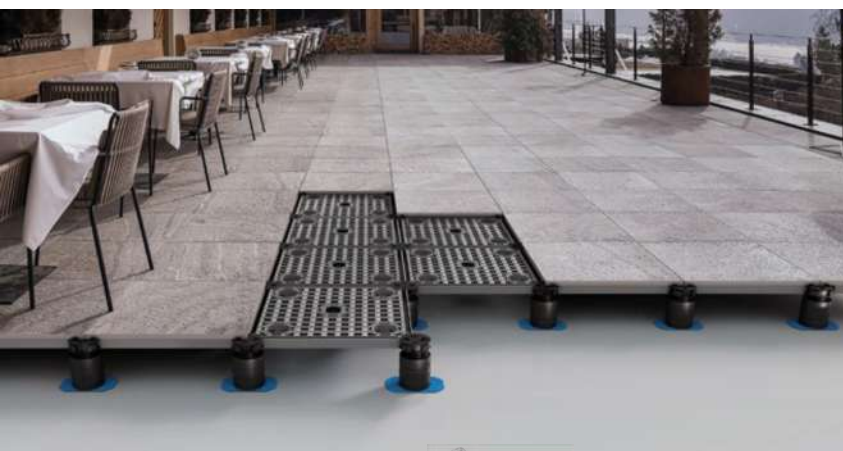

## DAS PLUS AN SICHERHEIT VERLEGESYSTEM »TERRAMAXX® PROTECT«

Verlegesystem speziell für höher aufgestellte, stärker belastete Beläge entwickelt. Mit glasfaserverstärkten Verlegemodulen, höhenverstellbaren easy2wall Stellfüßen und frei positionierbaren Fugentellern. Hoher Durchbruchschutz durch Doppelbodenkonstruktion. Erhältlich als Komplettsystem inklusive Abdichtung und Entwässerung des Türabschlusses – alles aus einer Hand.

### Vorteile

- Glasfaserverstärkte Verlegemodule bieten Durchbruchschutz in Bereichen mit hoher Publikumsfrequenz
- einfache Montage mit von oben verstellbaren easy2wall-Stellfüßen
- witterungsunabhängig verlegbar, da mörtelfreier Aufbau – Allwettersystem
- für alle Belagsformate dank durchgehendem Verlegeuntergrund und frei positionierbaren Fugentellern

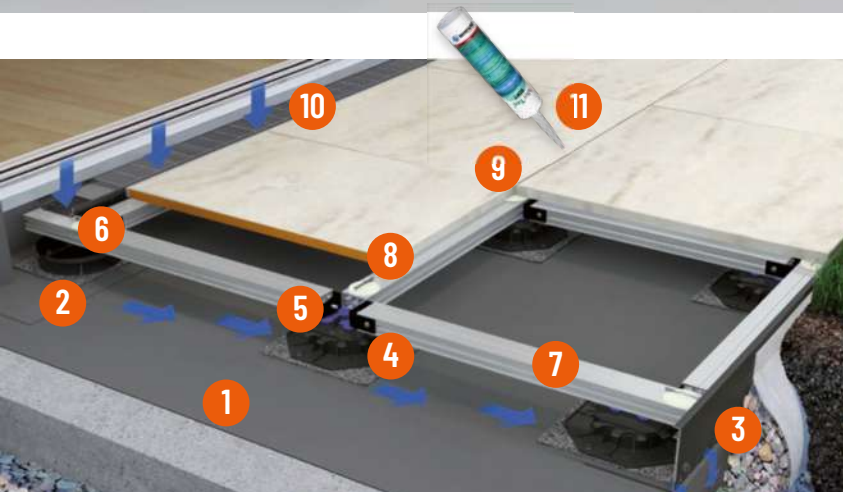

## FÜR DIE TROCKENVERLEGUNG VON AUFGESTELZTEN PLATTENBELÄGEN VERLEGESYSTEM »TERRAMAXX® RS«

Stabile Aluminium-Unterkonstruktion für die Verlegung von Balkon- und Terrassenbelägen aus Keramik, Holz oder einer Kombination beider Belagsarten. Keine Vorbohrung dank intelligenter Schraub-Verbindungstechnik. TerraMaxx® RS-S ist auf gebundenen und ungebundenen Untergründen einsetzbar. Das geringe Gewicht und die geringe Aufbauhöhe vereinfachen den Einsatz während der Sanierung.

### Vorteile

- stabil und leichtgewichtig – auf allen Untergründen einsetzbar
- planebener Verlegeuntergrund – ideal für Großformate
- schnelle, flexible Montage dank einfacher Schraub-Verbindungstechnik
- einfache, mörtelfreie Verlegung ohne Wartezeiten – witterungsunabhängig
- Ausführung auch mit geschlossenen Fugen möglich – mit MorTec® SOFT

1. DiProtec® KSK Kaltselfstklebebahn, 2. DiProtec® KSK-AB Abdichtungsband, 3. ProFin® KL-H höhenverstellbare Kiesleiste, 4. TerraMaxx® TSL Pad, 5. TerraMaxx® TSL Trockenstetzlager, 6. TerraMaxx® PL Plattenlager, 7. TerraMaxx® RS-S Aluminium-Rahmensystem, 8. TerraMaxx® RS Klebepads, 9. AquaDrain® FF Fugenkreuz, 10. AquaDrain® VARIO Kastenrinne, 11. MorTec® SOFT

## DEZENTE FUGENOPTIK VERLEGESYSTEM »TERRAMAXX® TLS«

Werkzeugfrei höhenverstellbares und nivellierfähiges Trockenstetzlager. Komplett vormontiert für schnelle und einfache Verlegung von Terrassenplatten und -elementen auf Balkonen, (Dach-) Terrassen und anderen begehbaren Flächen. Aufbauhöhen von 25 mm bis 500 mm mit Aufstockelement. Spezielle Fußgeometrie Easy2wall für wandnahen Einbau.



## DIE FUGE AUS DER TUBE FÜR AUSSENBELÄGE FUGENMÖRTEL »MORTEC® SOFT«

Spezial-Fugenfüllstoff mit Feinkornstruktur zur Ausbildung elastischer, spannungsreduzierter Fugen – in Kombination mit GUTJAHR Flächendrainagen und TerraMaxx® Systemen – speziell bei grossformatigen Aussenbelägen.

### Vorteile

- extrem dehnbar
- unempfindlich gegen Wettereinflüsse
- minimiert den Wassereintrag über die Fugen
- dauerhafte Frostbeständigkeit
- passend zu GUTJAHR Flächendrainagen und TerraMaxx® Systemen



## DREH-STELZLAGER TL-V

für Terrassen und Balkone, Fugenbreite 2 mm mit 4 Fugenstegen, Höhe 20 - 265 mm, 10 mm Steg, rutschhemmend



<b>TL-V20</b> 20 - 26 mm	Artikel-Nr. 198571	4,83 €/Stück
<b>TL-V30</b> 30 - 45 mm	Artikel-Nr. 198572	5,04 €/Stück
<b>TL-V45</b> 45 - 75 mm	Artikel-Nr. 198573	6,05 €/Stück
<b>TL-V75</b> 75 - 135 mm	Artikel-Nr. 198574	7,67 €/Stück
<b>TL-V145</b> 145 - 265 mm	Artikel-Nr. 198576	14,22 €/Stück

auch mit 2 oder 3 Stegen in 2/3/4/5/6/8/10 mm Fugenbreite ohne Aufpreis lieferbar

**Stellschlüssel** ab 4 mm Fugenbreite  
Artikel-Nr. 198578 74,77 €/Stück

## NIVELLIER-TELLER



zur Selbstnivellierung KT-N bis 8 % selbstnivellierend, modularer Adapter zum Aufsetzen auf TL-V Stelzlager und Volfiteller VT-U im Bedarfsfall Einlegen von ganzem Plattenlager erforderlich

35 mm/140 (120) Artikel-Nr. 198580 2,23 €/Stück



## NORDIC PLATTENTELLER

fest, teilbar, mehrfach stapelbar, Hartkunststoff, glatter Boden, passend für Fugenkreuze FK-B und FK-BT, Stelzlager verstellbar

**Plattenteller Ø 140 mm, 15 mm hoch**  
• 4 Fugenstege, 3/10 mm Artikel-Nr. 198530 0,77 €/Stück  
• 4 Fugenstege, 4/10 mm Artikel-Nr. 198532 0,77 €/Stück

**Kombi-Plattenteller Ø 140 mm, 15 mm hoch**  
Einlegsteller für Plattenlager (Volfi), aufsetzen auf TL-V möglich, ohne Fuge  
Artikel-Nr. 198540 1,44 €/Stück

**Ausgleichsring für Plattenteller und Kombi-Plattenteller Ø 140 mm**  
gummiert, rutschfest für Höhenausgleich, mehrfach stapelbar  
• 1,0 mm Höhe Artikel-Nr. 198536 0,77 €/Stück  
• 2,5 mm Höhe Artikel-Nr. 198538 0,99 €/Stück

## VOLFI ZAHNRAD-STELZLAGER

Kunststoff, stufenlos einzeln an Zahnrädern verstellbar, Boden glatt, passend für Fugenkreuze FK-B und FK-BT, Stelzlager verstellbar, 4 Fugenstege

**Typ ZR-V35/ 3** Fugenbreite ca. 3 mm Artikel-Nr. 198553

**Typ ZR-V35/ 4** Fugenbreite ca. 4 mm Artikel-Nr. 198554 6,23 €/Stück



## VOLFI TELLER

mehrfach stapelbar, aus Spezial-Hartkunststoff, Boden glatt, passend für Fugenkreuze FK-B und FK-BT, Stelzlager verstellbar, 4 Fugenstege

**Typ VT-U20**  
Fugenstege 4/10 mm, Aufbau 20 mm  
• VE 210 Stück Artikel-Nr. 198555 1,78 €/Stück  
• VE 30 Stück Artikel-Nr. 198556 2,67 €/Stück

**Typ VT-U50**  
Fugenstege 4/10 mm, Aufbau 50 mm  
• VE 80 Stück Artikel-Nr. 198557 2,45 €/Stück  
• VE 12 Stück Artikel-Nr. 198558 3,34 €/Stück

## GUMMIERTE VOLFI-PLATTE

VP-GKU 4/10 - 5/140 (280), 4 Stege, passgenaue Systemkopplung für Stelzlager TL-V, ZR-V und Volfiteller VT-U  
5 mm Höhe Artikel-Nr. 198579 2,23 €/Stück



## VOLFI SCHEIBE FEST

Kiesbett-Scheibe, nicht stapelbar, Spezialkunststoff, Boden glatt, Erhöhung für ZRV, Volfi Teller, Kombiteller extra dünn

Fugenstege 2/10 mm, Aufbau 2 mm  
**4 Fugenstege** Artikel-Nr. 198559  
**3 Fugenstege** (für Läuferverband) Artikel-Nr. 198560 1,40 €/Stück

Fugenstege 3/10 mm, Aufbau 2 mm  
**4 Fugenstege** Artikel-Nr. 198581  
**3 Fugenstege** (für Läuferverband) Artikel-Nr. 198582 1,40 €/Stück

## NORDIC VF LIGHT

als Kiesleiste oder Abschlussprofil für Terrasse und Balkon, Aluminium natur, 2 m lang, 1 mm stark

**Schenkel**  
• 40/60 mm Artikel-Nr. 198521 46,73 €/Stück  
• 80/100 mm Artikel-Nr. 198523 60,08 €/Stück



## NORDIC PLATTENLAGER

hochwertiger Weichkunststoff, für 4 mm Fuge

**Ganze Lager**, Ø 95 mm  
10 mm Höhe Artikel-Nr. 198501 0,99 €/Stück  
19 mm Höhe Artikel-Nr. 198502 0,99 €/Stück

**Halbe Lager, Randstücke**  
10 mm Höhe Artikel-Nr. 198503 0,99 €/Stück  
19 mm Höhe Artikel-Nr. 198504 1,11 €/Stück

**Viertel Lager, Eckstücke**  
10 mm Höhe Artikel-Nr. 198505 0,99 €/Stück  
19 mm Höhe Artikel-Nr. 198506 0,99 €/Stück

**Ausgleichsscheibe Ø 95 mm**  
• 1,0 mm Höhe, grau Artikel-Nr. 198510 0,55 €/Stück  
• 2,5 mm Höhe, schwarz Artikel-Nr. 198509 0,77 €/Stück  
• 10 mm Höhe, grau ohne Steg Artikel-Nr. 198508 2,23 €/Stück

## NORDIC TK-U LAGER

transparent, Ø 95 mm  
3/10 Höhe, 4 Fugenstege  
Artikel-Nr. 198514 2,23 €/Stück



## NORDIC FUGENKREUZE

mit Bodenplatte, Ø 50 mm

**schwarz**  
• 2/12-50 Höhe Artikel-Nr. 198567  
• 2/12-50 Höhe, 3 Fugenstege Artikel-Nr. 198568  
• 3/12-50 Höhe Artikel-Nr. 198562  
• 3/12-50 Höhe, 3 Fugenstege Artikel-Nr. 198564 0,32 €/Stück

**transparent**  
• 2/12-50 Höhe Artikel-Nr. 198569  
• 2/12-50 Höhe, 3 Fugenstege Artikel-Nr. 198570  
• 3/12-50 Höhe Artikel-Nr. 198565  
• 3/12-50 Höhe, 3 Fugenstege Artikel-Nr. 198566 0,51 €/Stück

**Fugenkreuze, abbrechbar**  
• für Keramik-Platten  
3 × 10/55 mm, schwarz Artikel-Nr. 198551 0,10 €/Stück  
• für Terrassen-Platten  
3 × 19/55 mm, PVC transparent Artikel-Nr. 198512 0,20 €/Stück



**HIER GEHT'S ZUM ERKLÄRVIDEO**

Das Baukasten-System für die moderne Plattenverlegung einfach erklärt.

[www.baustoffmarkt-gruppe.de/plattenlager/](http://www.baustoffmarkt-gruppe.de/plattenlager/)

## BAUTENSCHUTZ UND DRAINAGEFUNKTION IN EINEM

### LOSE VERLEGUNG AUF SCHLÜTER®-TROBA-PLUS 8G AUF DÜNNBETT-MÖRTELPUNKTEN MIT SCHLÜTER®-TROBA-STELZ-DR

Die druckstabile Flächendrainage Schlüter®-TROBA-PLUS 8G bildet die Tragschicht für selbsttragende Plattenelemente und gewährleistet eine schnelle Abführung des durch die offenen Fugen der Plattenelemente eintretenden Wassers.

Schlüter®-TROBA-STELZ-DR dienen als Fixierringe, um gleichmäßige Auflagepunkte aus Dünnbettmörtel für die selbsttragenden Platten herzustellen.

#### Hinweis:

Die Schlüter®-TROBA-STELZ-DR Fixierringe können nach Einbringen des Dünnbettmörtels wieder aufgenommen und erneut verwendet werden. Schlüter®-TROBA-PLUS 8G kann auch für die Verlegung mit Drainagemörtel eingesetzt werden.



### BELAGSKONSTRUKTIONEN AUF KIES-/SPLITTBETT

#### LOSE VERLEGUNG AUF SCHLÜTER®-TROBA IN KIES/SPLITT

Bei dieser Konstruktion dient die Flächendrainage Schlüter®-TROBA als Schutz- und Trennschicht über der Abdichtung und schützt diese vor dem Eindrücken einzelner Kiessteine. Weiterhin wird die Bildung von »Eisbeton« bei gefrierendem Wasser auf der Abdichtung verhindert. Darüber hinaus leistet sie eine dauerhafte Entwässerung des durch die offenen Fugen der selbsttragenden Platten eintretenden Wassers. Lasten werden über die Bodenflächen der trapezförmigen Noppen direkt auf den abgedichteten Untergrund abgetragen.

Bei niedrigen Türanschluss Höhen leitet die Drainagerinne Schlüter®-TROBA-LINE anfallendes Wasser sicher ab, sodass es sich dort nicht aufstauen kann.



#### SCHLÜTER®-BARA-RWL



Schlüter®-BARA-RWL ist ein Randprofil mit Entwässerungslöchern aus beschichtetem Aluminium für den Randbereich von Balkonen und Terrassen.

Es eignet sich besonders für den Abschluss von Balkon- und Terrassenbelägen, die lose auf Kies oder Stelzlager verlegt werden.

Maße 75/95 mm Höhe × 2,50 m Länge

#### SCHLÜTER®-BARA-RKL



Schlüter®-BARA-RKL ist ein winkelförmiges Randprofil mit Entwässerungslöchern aus farbig beschichtetem Aluminium.

Es eignet sich für großformatige Plattenelemente, die wahlweise auf ungebundene Kies-/ Splittschüttungen oder auf Stelzlager verlegt werden.

Maße 35/75 mm Höhe × 2,50 m Länge



»LA TIERRA-AQUA«, WILDER VERBAND,  
MUSCHELKALK-NUANCIERT, SEITE 47



# NORDIC GREENLINE

Hier also ist sie, unsere neue Rubrik! Sie wird Ihnen helfen, sich schneller und genauer als bisher in Sachen ökologischer Pflasterstein zu orientieren.

Wo setzt die Branche ihre Schwerpunkte? Was sollten Sie über wichtige technische Entwicklungen und aktuelle Produktlinien wissen?

Die Antwort finden Sie, indem Sie der Nordic-Greenline folgen. Wir haben uns die Route sehr genau überlegt. Deshalb haben wir auch die Trennung nach Herstellern aufgegeben und präsentieren Ihnen stattdessen eine firmenübergreifende Auslese interessanter Angebote.

Auf diese Weise sparen Sie Zeit und Mühe und können sich im Handumdrehen ein Bild über verschiedene Lösungsansätze machen. Sie können direkt vergleichen und Ihre Entscheidung treffen. Dass wir Ihnen dabei wie gewohnt mit fachlicher Beratung zur Seite stehen, ist selbstverständlich.

Genaueres Hinsehen lohnt. So sind es oft die unscheinbaren, technischen Details, die den entscheidenden Unterschied machen. Wer auf die Beratung verzichtet, läuft Gefahr, diesen Vorteil zu übersehen. Das möchten wir gerne verhindern. Zumal es um ein Thema geht, das für uns alle zunehmend akut werden wird: Das Wasser.

Wir sind dankbar, dass wir Ihnen dazu ein großes Spektrum smarterer Lösungsansätze anbieten können.

Immer raffinierter werdende Systeme zum Sammeln von Regenwasser spielen bereits in der ersten Orchesterreihe. Genauso wie jener sogenannte »einfache« Pflasterstein, der sich mittlerweile zum Profi in Sachen Wasserdurchlässigkeit gemauert hat. Er dient dem Erhalt der Bodenfeuchtigkeit und bewährt sich im Einsatz gegen Starkregen-Ereignissen.

Übrigens überzeugt uns auch seine Herstellung. Ein schonender Umgang mit wertvollen Rohstoffen wird durch qualitativ hochwertige und ästhetisch attraktive Produkte belohnt. Auch das, meinen wir, ist ein dickes Plus auf Seiten der Nachhaltigkeit.





# NORDIC STADTPFLASTER »DRÄN« - UNSER HIGHLIGHT!

## NORDIC STADTPFLASTER »DRÄN« DER LEICHTE ALLESKÖNNER ALS ÖKOPFLASTER

Dank der angeformten Doppelnocken ist eine Fläche mit dem Nordic Stadtpflaster »Drän« Formatmix besonders verschiebesicher und somit die perfekte Wahl für Einfahrten und PKW-Parkflächen. Das geringe Gewicht der Steine macht sich in einem leichten Handling bemerkbar.

3-Stein-Formatmix, insgesamt 0,984 m<sup>2</sup> je Lage

- 6 cm  
muschelkalk Artikel-Nr. 190070  
weiß-anthrazit nuanciert Artikel-Nr. 190071 **26,93 €/m<sup>2</sup>**  
Abgabe nur lagenweise
- 8 cm  
muschelkalk Artikel-Nr. 190078  
weiß-anthrazit nuanciert Artikel-Nr. 190079 **31,83 €/m<sup>2</sup>**  
Abgabe nur lagenweise

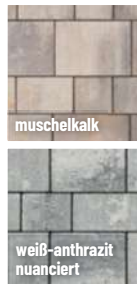

**PREIS-  
KNALLER!**



## NORDIC PFLASTER »VOLTANA« ÖKOPFLASTER

Steinsystem aus 10 verschiedenen Steinformaten, Multifomat, 8 cm, insgesamt 0,918 m<sup>2</sup> je Lage

- grau-anthrazit nuanciert Artikel-Nr. 190064
- muschelkalk nuanciert Artikel-Nr. 190065

**34,28 €/m<sup>2</sup>**  
Abgabe nur lagenweise





## PFLASTER »MULTITEC AQUA«

Die ökologischen Pflastersteine punkten neben der hohen Belastbarkeit und dem bewährten KANNtecIO-Verschiebeschutz ebenfalls mit einem bedeutenden Umweltbonus, denn die 7 mm breiten Fugen ermöglichen eine natürliche Versickerung von Regenwasser in den Untergrund. Die Pflastersteine sind die ideale Wahl für die umweltbewusste Gestaltung Ihrer Einfahrt.

Format 40 × 20 × 8 cm

muschelkalk nuanciert  
nero bianco

Artikel-Nr. 191093

Artikel-Nr. 191094 **36,70 €/m<sup>2</sup>**  
Abgabe nur lagenweise



**DIE PERFEKTE KOMBINATION AUS FUNKTIONALITÄT UND NACHHALTIGKEIT**

## WILDER VERBAND »LA TIERRA AQUA«

mit Minifase, verlegerecht, lagenweise sortiert, kombinierte Lage 0,81 m<sup>2</sup> in den Formaten

- 5 Stück 15 × 15 cm
- 6 Stück 22,5 × 15 cm 3
- Stück 30 × 15 cm
- 4 Stück 30 × 30 cm

8 cm Stärke

grau-anthrazit nuanciert  
muschelkalk

Artikel-Nr. 191062

Artikel-Nr. 191063

**36,65 €/m<sup>2</sup>**

Abgabe nur lagenweise



## FCN PFLASTER »ECO LIVING MOMENTS«

Formatmix aus 4-Steinformaten, zweischichtig mit Fase, insgesamt 0,54 m<sup>2</sup> je Lage, in den Formaten

- 15 × 15 × 8 cm
- 30 × 15 × 8 cm
- 30 × 30 × 8 cm
- 45 × 30 × 8 cm

hellgrau Artikel-Nr. 190670

dunkelgrau Artikel-Nr. 190671

sandbraun Artikel-Nr. 190672

schilfbeige Artikel-Nr. 190673

**39,87 €/m<sup>2</sup>**

Abgabe nur lagenweise

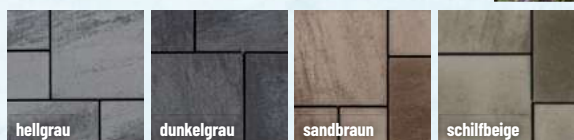

Hergestellt von  
**FCN**  
DESIGN ELEMENTS



»VIOS-AQUA« PUNKTET MIT KLAREM DESIGN UND NATÜRLICHER ENTWÄSSERUNGSFUNKTION



## PFLASTER »VIOS-AQUA«

feingestrahlt, mit Minifase, 5 mm breite Sickerfuge

40 × 20 × 8 cm

anthrazit Artikel-Nr. 191076

grau Artikel-Nr. 191077

54,93 €/m<sup>2</sup>

Abgabe nur lagenweise

DER INNOVATIVE RECYCLINGSTEIN



## PFLASTER »VIOS RX 40«

aus 40 % Recycling-Material, feingestrahlt

40 × 20 × 8 cm

anthrazit Artikel-Nr. 191089

grau Artikel-Nr. 191088

59,31 €/m<sup>2</sup>

Abgabe nur lagenweise



## KLIMASTEIN »QUINTANOhybrid«

grau-anthrazit nuanciert

40 × 20 × 8 cm

Artikel-Nr. 190003

37,12 €/m<sup>2</sup>

Abgabe nur lagenweise





**PFLASTER »HYDROPOR LUKANO KLIMAPLUS«**

mit Microfase, 90 % zementreduziert und damit 65 % CO<sub>2</sub> reduziert mit 25 % Recyclinganteil, mit eingefärbtem Hartgestein-Edelsplitt-Vorsatz und natürlichem Farbspiel, mit Farbschutz Color Protect, sechs verschiedene Steingrößen lagenweise gemischt in den Formaten

- 20 × 15 × 8 cm
- 22 × 19 × 8 cm
- 27 × 15 × 8 cm
- 27 × 19 × 8 cm
- 33 × 15 × 8 cm
- 31 × 19 × 8 cm

color fein siena-beige  
color fein vento-grau

Artikel-Nr. 194060  
Artikel-Nr. 194061

Preis auf Anfrage  
Abgabe nur lagenweise,  
Einzelformate nicht lieferbar

**FÜR VERSIEGELUNGSFREIE HÖFE UND WEGE**

Wir erstellen Ihnen ein individuelles **ANGEBOT**



Hergestellt von

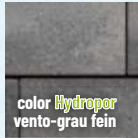
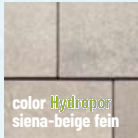

Abonnieren Sie jetzt unseren Newsletter und sichern Sie sich einen 5€ Gutschein für Ihren nächsten Einkauf!

 **Das Beste vom Baustoffmarkt direkt in Ihrem Postfach!**

© Baustoffmarkt Gruppe 2023

www.baustoffmarkt-gruppe.de www.baustoffmarkt-gruppe.de/privatkunden



**EIN KLEINER KLICK – EIN GROSSER SCHRITT:**  
JETZT ZUR E-RECHNUNG WECHSELN  
EINFACH, SCHNELL UND DIGITAL!





Hergestellt von  
**FCN**  
BETONELEMENTE

## RASENPLATTEN »GREENSTAR«

zweischichtig, Fase F2 (1 × 1 mm)

60 × 40 × 8 cm

grau

Artikel-Nr. 190577

30,50 €/m<sup>2</sup>

nordisch grau dunkel

Artikel-Nr. 190578

33,18 €/m<sup>2</sup>

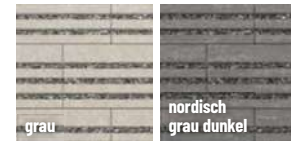

Wir erstellen Ihnen  
ein individuelles  
**ANGEBOT**

## ACO SELF® RASENWABE GRÜN

- ermöglicht die Herstellung wasser-durchlässiger, gelegentlich befahrbarer und begrünter Flächen
- Material: recyclingfähiger Polyolefincompound
- Florentiner Design
- optimale Zellengröße für hohen Grünanteil und gutes Wurzelwachstum
- einfache Verarbeitung durch das geringe Gewicht von ca. 5 kg/m<sup>2</sup>
- belastbar bis 250 t/m<sup>2</sup> in Anlehnung an DIN/VEN ISO 604
- 586 × 386 × 38 mm
- auf gelegentlich befahrbaren Flächen anwendbar bis zu einem Gefälle von 5 %
- die Abmessung der Elemente entsprechen 4,42 Stück/m<sup>2</sup>
- Parkplatzmarkierungen für die einfache und ansprechende Kennzeichnung von Parkflächen

Artikel-Nr. 197318



Grüne Flächen können für Pflegefahrzeuge mit der ACO Self® Rasenwabe wasserdurchlässig und befahrbar befestigt werden.

## ACO SELF® RASENWABE BEFESTIGUNGSSTIFTE

Paket mit 50 Drahtstiften

Artikel-Nr. 197319



## SOLARMODULHALTER

zur einfachen Aufstellung von Solarmodulen, 10°-Aufständigung, beigelegt ist ein Montageset für Solarmodule mit 30 mm Rahmenhöhe, mit zwei M8-Einschraubhülsen, grau, im Format 80 × 12 × 11,3/25,3 cm

Artikel-Nr. 191198

47,01 €/Stück



REIHENAUFBAU FÜR  
ZWEI MODULE MIT DREI  
SOLARMODULHALTERN



OST-WEST-AUFBAU FÜR  
ZWEI MODULE MIT VIER  
SOLARMODULHALTERN



## FLACHTANK »PLATIN«

- minimale Einbautiefe, dadurch geringe Einbauzeit und -kosten
- PKW- oder LKW-Befahrbarkeit auf Anfrage möglich
- Grundwasserstabil

1.500 Liter  
3.000 Liter  
5.000 Liter  
7.500 Liter



30  
JAHRE  
GARANTIE

Weitere Größen auf Anfrage.  
Abbildung zeigt Platin 1.500 Liter mit Teleskop-Domschacht 600 Mini, begehbar (Zubehör)

## ERDTANK »CARAT«

- drehbarer Tankdom zur problemlosen Ausrichtung zu den Anschlussleitungen
- PKW- oder LKW-Befahrbarkeit auf Anfrage möglich
- Grundwasserstabil

2.700 Liter  
3.750 Liter  
4.800 Liter  
6.500 Liter



Wir erstellen Ihnen ein individuelles  
**ANGEBOT**

30  
JAHRE  
GARANTIE

Weitere Größen auf Anfrage.  
Abbildung zeigt Carat 3.750 Liter mit Teleskop-Domschacht 600 Maxi, begehbar (Zubehör)



**Teleskop-Domschacht »600 Mini«**  
begehbar



**Teleskop-Domschacht »600 Guss«**  
PKW-befahrbar



**Teleskop-Domschacht »600 PKW« mit Kunststoffabdeckung**  
PKW-befahrbar



**Teleskop-Domschacht »600 Universal«**  
LKW-befahrbar



**Zwischenstück »600/L 400«**  
Erhöhen der Erdüberdeckung um 300 mm

## AUSBAUPAKETE »GARTEN«

**Garten- und Hausnutzung - 100 % Wasserausbeute**

Im Basistank integrierbarer Filterkorb mit 100 % Wasserausbeute. Das Ausbaupaket 2 ist ideal, wenn eine Wasserausbeute von 100 % erreicht werden soll, oder der Überlauf des Tanks nicht an den Kanal, sondern an eine Versickerung angeschlossen wird.



### AUSBAUPAKET »GARTEN PLATIN 2«

Im Basistank Platin integrierbarer Filterkorb mit 100 % Wasserausbeute  
Lieferumfang: Filterkorb, Traverse und Kettenaufhängung, Überlaufsiphon, Kleintierschutz  
Bis zu maximal 200 m<sup>2</sup> Dachfläche anschließbar



### AUSBAUPAKET »CARAT 2«

Im Basistank Carat integrierbarer Universal-Filter 3 Intern mit 100 % Wasserausbeute  
Lieferumfang: Universal-Filter 3 Intern, Beruhigter Zulauftopf, Überlaufsiphon, Kleintierschutz, Schnellmontage-Manschette Spannfix (patentiert)  
Bis zu maximal 200 m<sup>2</sup> Dachfläche anschließbar



## AUSBAUPAKETE »HAUS«

**Garten- und Hausnutzung - die selbstreinigende Variante**

Die komfortable Lösung mit minimalem Wartungsaufwand durch selbstreinigenden Filter mit über 95 % Wasserausbeute. Optional auch mit der Reinigungseinheit Intern ausrüstbar.  
Tank- bzw. Filterüberlauf werden bei diesem Ausbaupaket an das Kanalnetz angeschlossen.



### AUSBAUPAKET »HAUS PLATIN 3«

Im Basistank Platin integrierbarer Minimax-Pro Filter (selbstreinigend)  
Lieferumfang: Minimax-Pro Filter Intern (patentiert), Beruhigter Zulauftopf, Überlaufsiphon - geschlossenes System verhindert das Eindringen von Kleintieren in den Tank, Schnellmontage-Manschette Spannfix (patentiert)  
Bis zu maximal 350 m<sup>2</sup> Dachfläche anschließbar



### AUSBAUPAKET »CARAT 3«

Im Basistank Carat integrierbarer Optimax-Pro Filter Intern (patentiert)  
Lieferumfang: Optimax-Pro Filter Intern (patentiert), Beruhigter Zulauftopf, Überlaufsiphon - geschlossenes System verhindert das Eindringen von Kleintieren in den Tank, Schnellmontage-Manschette Spannfix (patentiert)  
Bis zu maximal 350 m<sup>2</sup> Dachfläche anschließbar



## TECHNIKPAKET »GARTEN-KOMFORT«

Hoher Bedienungskomfort durch automatische Pumpensteuerung.

- Automatik-Tauchpumpe NiRo 40
- Schwimmende Ansaugarmatur mit Feinfilter und Schlauch
- Wassersteckdose Intern und Extern (vorbereitet für handelsübliche Schlauchkupplung)
- 10 m Druckschlauch 25 mm



## TECHNIKPAKET »GARTEN-JET«

Die preiswerte Komplettlösung.

- Gartenpumpe Jet 700
- Ansaugset mit 12,5 m Saugschlauch 25 mm
- Wassersteckdose Intern und Extern (vorbereitet für handelsübliche Schlauchkupplung)
- Pumpenanschlusset mit 1 m PVC-Schlauch





## KOMPLETTPAKETE »GARTEN-KOMFORT«

- hoher Bedienungskomfort – Pumpe schaltet automatisch ein und aus
- integrierte Filtertechnik (100 % Wasserausbeute)
- mit Tankabdeckung begehbar
- einfache Installation und bequeme Wasserentnahme durch Wassersteckdose (vorbereitet für handelsübliche Schlauchkupplung)

Weitere Größen und PKW-befahrbare Versionen auf Anfrage



### MINIMALE ENBAUTIEFE FÜR EINFACHE NACHRÜSTUNG

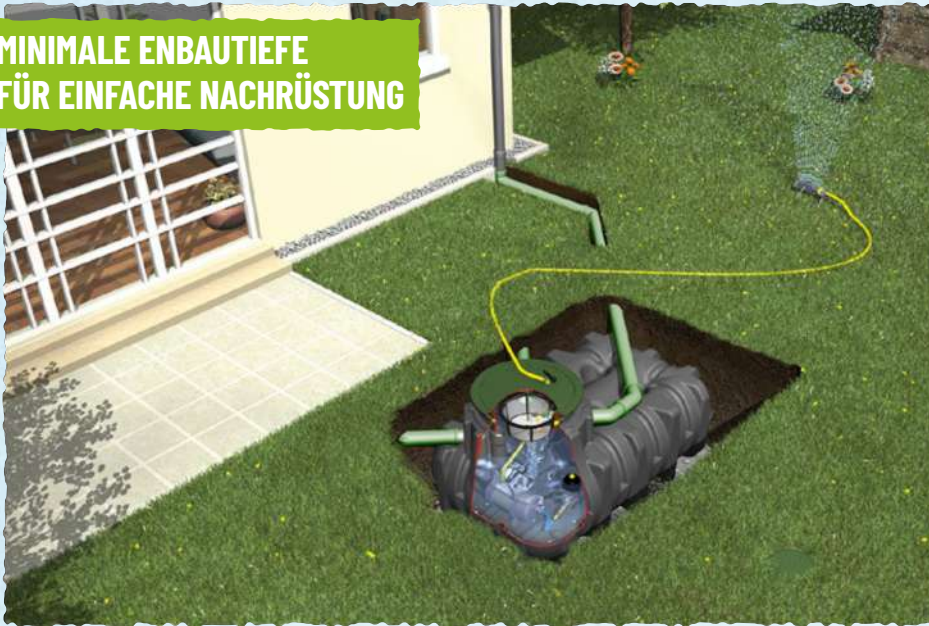

## KOMPLETTPAKET »PLATIN«

1.500 Liter 3.000 Liter 5.000 Liter 7.500 Liter

Lieferumfang:

### Flachtank Platin

Tankabdeckung, Teleskop-Domschacht 600 Mini, begehbar, mit Kunststoffabdeckung oder Teleskop-Domschacht 600 PKW, PKW-befahrbar, mit Kunststoffabdeckung

### Platin Ausbaupaket 2

Filterkorb inkl. Aufhängung, Überlaufsiphon, Kleintierschutz

### Technikpaket Garten-Komfort

Automatik-Tauchpumpe NiRo 40, Wassersteckdose Intern und Extern (vorbereitet für handelsübliche Schlauchkupplung), Schwimmende Ansaugarmatur mit Feinfilter und Schlauch, 10 m Druckschlauch 25 mm

### DER KLASSISCHE ERDTANK PERFEKT FÜR DEN NEUBAU



## KOMPLETTPAKET »CARAT«

2.700 Liter 3.750 Liter 4.800 Liter 6.500 Liter

Lieferumfang:

### Erdtank Carat

Tankabdeckung Teleskop-Domschacht 600 Mini, begehbar, mit Kunststoffabdeckung oder Teleskop-Domschacht 600 PKW, PKW-befahrbar, mit Kunststoffabdeckung

### Carat Ausbaupaket 2

Universal-Filter 3 Intern, Beruhigter Zulauftopf, Überlaufsiphon, Kleintierschutz, Schnellmontage-Manschette Spannfix

### Technikpaket Garten-Komfort

Automatik-Tauchpumpe NiRo 40, Wassersteckdose Intern und Extern (vorbereitet für handelsübliche Schlauchkupplung), Schwimmende Ansaugarmatur mit Feinfilter und Schlauch, 10 m Druckschlauch 25 mm

## REGENFASS »BARRICA«

- 260 l  
Höhe 93 cm, Ø max. 65 cm, Gewicht 11 kg
- 420 l  
Höhe 105 cm, Ø max. 78 cm, Gewicht 16 kg



Fotos: Otto Graf GmbH



## WANDTANK »ROCKY«

- 400 l  
Breite 120 cm, Höhe 100 cm, Tiefe 40 cm, Gewicht 35 kg



»darkgranite«

»redstone«

»sandstone«



LINIENENTWÄSSERUNG,  
SEITE 56

PLANEN, SCHÜTZEN, VORSORGEN

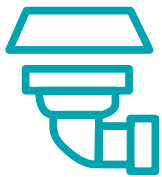

# ENTWÄSSERUNG

Im Herzen des GaLa-Baus fließt Wasser. So könnte man es in vielleicht etwas provozierend sagen – doch Spaß beiseite. Wir alle kennen die Prognosen der Wissenschaft: Lange Trockenperioden werden sich zunehmend häufig mit Starkregen-Ereignissen abwechseln. Wasser wird fehlen oder von einem Moment auf den andern im gefährlichen Übermaß vorhanden sein. Das ist eine ungute Kombination!

Umso wichtiger, den Kopf nicht in den Sand zu stecken, sondern sich klar zu machen, wie man sich bestmöglich vorbereiten kann. Unser eigenes Verhalten kann vieles verändern. Darüber hinaus aber können technische Lösungen starke Schutzeffekte erzielen. Hier kommt auch der GaLa-Bau ins Spiel.

Klug kalkulierte Drainagen etwa können Ihr Haus vor eindringender Nässe bewahren. Ein durchdachtes Regenwasser-Management kann Ihnen in Dürreperioden einen wunderbaren Wasservorrat für den Garten schenken. Der GaLa-Bau hat nicht nur ein Herz, sondern auch Köpfchen!

Damit wir Sie stets auf der Höhe der Zeit beraten können, ist die Weiterbildung für uns unverzichtbar. Wir arbeiten seit Jahrzehnten mit den leistungsstärksten Herstellern

zusammen und nehmen regelmäßig an deren Schulungen teil. So stellen wir sicher, dass unsere Kunden in den Besitz aller wichtigen Informationen kommen und keine der maßgeblichen Entwicklungen rund um den GaLa-Bau verpassen!



PUNKTENTWÄSSERUNG,  
SEITE 57



## OPTI-DRÄN®-SYSTEM

Wir erstellen Ihnen  
ein individuelles  
**ANGEBOT**

QR-Code scannen und Einbaufilm ansehen!



### SCHACHT- AUFSETZROHRE

DA 315,  
Bauhöhe 105 cm, Nutzlänge 80 cm  
Artikel-Nr. 197172



### QUADRATISCHE SCHACHTABDECKUNG

aus Guss, Klasse B 125 besteht aus

- Adapter
- Gussabdeckung 35 × 35 cm



### OPTI-FLOR®

mechanisch verfestigter Vliesstoff,  
thermisch behandelt, Abmessung 62,5 cm × 50 m,  
Gewicht 125 g/m<sup>2</sup>  
Artikel-Nr. 197185



### DOPPELSTECKMUFFE

DA 323, für Aufsetzrohr, Reststücke  
Artikel-Nr. 197173

### OPTI-CONTROL®

Spül- und Kontrollschacht DA 315,  
Bauhöhe 80 cm, Nutzhöhe 65 cm

- ohne Sandfang Artikel-Nr. 197171
- mit Sandfang Artikel-Nr. 197170



### NORDIC KABELSCHUTZROHRE

aus PE, schwarz, sanddichte Ausführung, auf 50-m-Rolle

- DN 50 mm Artikel-Nr. 197161
- DN 75 mm Artikel-Nr. 197163
- DN 110 mm Artikel-Nr. 197165

**Nennen Sie uns Ihren Bedarf - wir machen Ihnen ein attraktives Angebot zu Tagestiefstpreisen.**



### OPTI-DRÄN®

Stangendränrohr gelocht,  
DN 100, Länge 250 cm  
Artikel-Nr. 197180

### REDUZIERSTÜCKE

- DN 200/DN 100 Drän Artikel-Nr. 197174
- DN 200/DN 100 KG Artikel-Nr. 197175
- DN 200/DN 160 Drän/150 KG Artikel-Nr. 197176
- DN 200/DN 100 Strasil Artikel-Nr. 197177



# KLIMASCHUTZ AUF DEM EIGENEN GRUNDSTÜCK

## Ressourcenschonender und nachhaltiger Umgang mit Regenwasser

Wasser ist ein wertvolles Gut, doch Wasser ist auch mächtig und kraftvoll. Starkregenereignisse und immer häufiger auftretende Jahrhundert-Hochwasser zeigen, dass Wasser nach wie vor eine unberechenbare Naturgewalt ist. Nicht nur im globalen Ausmaß, auch im Kleinen dürfte inzwischen jeder Einzelne von uns die Auswirkungen des fortschreitenden Klimawandels spüren: die weltweite Durchschnittstemperatur steigt, Trockenperioden dauern immer länger an und plötzlich auftretende, extreme Starkregenereignisse häufen sich. Die Niederschlagsmengen nehmen zu, wobei es im Winter deutlich mehr regnet, während die warme Jahreszeit vielerorts trockener geworden ist.

Ein nachhaltiger und durchdachter Umgang mit Regenwasser ist dringend notwendig und umso wichtiger geworden, um den Folgen des Klimawandels entgegenzuwirken. Denn während in der Natur Mulden, Gräben, Sand- und Kiesschichten das Regenwasser speichern, es über die Vegetation verdunstet und wieder dem Grundwasser zugeführt wird, verhindert die zunehmende Flächenversiegelung in unseren Städten diesen natürlichen Wasserkreislauf. Auf Stein- und Betonflächen kann das Wasser nicht versickern und wird in die Kanalisation abgeleitet – kommt es dann zu extremen Starkregenereignissen kann das Kanalnetz diese Wassermassen nicht mehr vollständig aufnehmen. Straßen und Parkplätze werden überflutet und Wasser dringt über Keller oder Lichtschächte in Gebäude ein. Eine nicht zu unterschätzende Gefahr mit oftmals verheerenden Folgen und hohen finanziellen Schäden.



## Regenwasser auf dem eigenen Grundstück speichern

Das Positive: jeder Grundstücksbesitzer kann seinen Beitrag dazu leisten und auf seinem eigenen Grundstück dafür sorgen, dass das Regenwasser ökologisch und ökonomisch sinnvoll wieder dem natürlichen Kreislauf des Wassers zurückgeführt wird. Die Lösung: ein nachhaltiger und vorausschauender Umgang mit der Ressource Wasser, durch die Rückhaltung und Versickerung von Regenwasser direkt vor Ort. FRÄNKISCHE bietet effiziente und bewährte Systeme: mit unterirdischen Rückhalteanlagen lässt sich das anfallende Regenwasser an Ort und Stelle sammeln und kontrolliert versickern. Der hochbelastbare und unterirdisch verbaute Universalbehälter nimmt große Wassermengen auf und speichert sie, bevor sie zeitverzögert und schonend wieder der Natur zurückgeführt werden. So kann jeder Grundstückseigentümer seinen Beitrag zur Grundwasserneubildung leisten. Bei Regen – ob jahreszeitüblicher Niederschlag oder plötzlicher Starkregen – entlasten die unterirdischen Speicherkapazitäten außerdem das Kanalnetz und beugen so Überschwemmungen vor.



## Rückhaltung mit »Rigofill inspect«

Zentrales Speicherelement von FRÄNKISCHE ist der Universalbaustein »Rigofill inspect«. Die hochbelastbaren Speicherblöcke lassen sich flexibel zu unterirdischen Rückhalteanlagen in beliebiger Größe und Geometrie zusammensetzen. Das modulare System hat bei geringem Platzbedarf eine enorme Speicherkapazität von 95 Prozent seines Volumens. Die leichten Blöcke aus langlebigem, hochwertigem Kunststoff sind anwenderfreundlich, einfach und schnell einzubauen. Über einen durchgehenden Inspektionstunnel ist die wartungsarme Anlage inspizier- und spülbar.



»Rigofill inspect« erfüllt die Vorgaben des aktuellen Wasserhaushaltsgesetzes zum ortsnahen Regenwassermanagement und erhält auf nachhaltige Weise den natürlichen Wasserkreislauf. Weitere Informationen unter [www.fraenkische.com/drainagesysteme](http://www.fraenkische.com/drainagesysteme)

Schauen Sie sich auch unser Video zur klimagerechten Regenwasser-Planung an:



## FÜLLKÖRPERRIGOLEN »RIGOFILL INSPECT«

Rigolenkörper aus PP, Farbe grün, 80 × 80 × 66 cm (B × L × H), Speichervolumen 95 %, mit einem integrierten Inspektionstunnel 22 × 27 cm (B × H), 2 Anschlüsse für das Verbindungsrohr DN 200 und 12 zusätzliche seitliche Anschlussmöglichkeiten KG DN 150 oder DN 100, mit bauamtlicher Zulassung  
Artikel-Nr. 197194



Wir erstellen Ihnen ein individuelles ANGEBOT

## ZUBEHÖR FÜR »RIGOFILL INSPECT«

**Blockverbinder, horizontal**  
für »Rigofill inspect«, für den einlagigen Einbau  
Artikel-Nr. 197195



**Stirnwandgitter**  
zum Verschließen des Inspektionstunnels am Rigolende  
Artikel-Nr. 197196

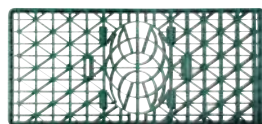

**Trennvlies**  
zwischen anstehendem Boden und dem »Rigofill inspect«-Block GRK 3, Flächenmaße 200 g/m<sup>2</sup>, Abmessung 4 × 25 m  
Artikel-Nr. 197190

## KONTROLLSCHÄCHTE »QUADRO-CONTROL 1«

Kontrollschacht aus PE für einlagig eingebaute »Rigofill inspect«-Blöcke BH 66 cm, ausgelegt für den Einsatz selbstfahrender Kameras, mit Anschluss für Schachtröhrensystem DN 600 mm mit Grundfläche 80 × 80 cm  
Artikel-Nr. 197210



Wir erstellen Ihnen ein individuelles ANGEBOT

## ZUBEHÖR FÜR »QUADRO-CONTROL 1«

**Feststoffsammler, groß**  
für Schachtröhre DA 600, für Abdeckungen mit Ventilation bzw. Einlaufroste  
Artikel-Nr. 197213



**Dom-Dichtung**  
für Quadro-control, Abdichtung zum Betonauflagerung  
Artikel-Nr. 197211

**Schachtaufsetzrohr DA 600 mZ-2**  
mit Zulauf KG DN 200, Baulänge 200 cm, kürzbar  
Artikel-Nr. 197212



## SICHERHEIT MIT STIL – REGENSCHUTZ VON ACO

Wir erstellen Ihnen  
ein individuelles  
**ANGEBOT**



### ACO SELF® LINIENENTWÄSSERUNG EUROLINE

- Rinnenkörper aus stabilem, frost- und tausalzbeständigem Polymerbeton
- PKW-befahrbar bzw. bis Klasse B125 belastbar
- leicht zu reinigen durch schraublose Arretierung und freiem Rinnenquerschnitt
- **umfangreiches Rostprogramm**
- Zubehör (Geruchsverschluss, Ablaufkasten, usw.)

Holz, BPC, WPC	Artikel-Nr. 197321
Beton	Artikel-Nr. 197322
Fliese	Artikel-Nr. 197323
Gusseisen Voronoi	Artikel-Nr. 197324
Gusseisen Intercept	Artikel-Nr. 197325
Längsstab Edelstahl	Artikel-Nr. 197326

### ACO SELF® – EIN KOMPLETTSYSTEM MIT VIELEN VORTEILEN

- geringes Gewicht bei hoher Festigkeit
- glatte Oberfläche für hohe Fließgeschwindigkeit und Reinigungskomfort
- V-Querschnitt für sichere Ableitung auch geringer Wassermengen
- Geruchsverschluss auch nachträglich einsetzbar

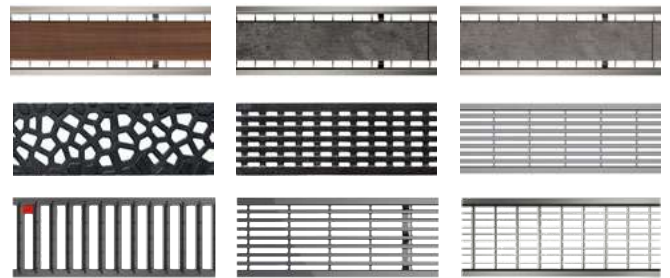

## DEZENTE UND SICHTBAR SCHÖNE TERRASSEN RinNE

Wir erstellen Ihnen  
ein individuelles  
**ANGEBOT**



### ACO SLIMLINE

Mit nur 6 cm Breite ist das Slimline-Entwässerungssystem die perfekte Lösung für eine unauffällige Terrassenentwässerung. Die Rinne besteht aus einem Rinnenkörper aus Kunststoff (Hart-PVC) sowie einem Designrost aus schwarz oder silber eloxiertem Aluminium, Cortenstahl oder Edelstahl.

#### Produktvorteile

- 6 cm schmale Rinne, Rost mit Längsschlitzen
- schnelle Verarbeitung dank klickbarem Zubehör
- Laschen an den Verbindungsstücken zur Verankerung im Fundament
- einfaches Herausnehmen des Rostes zur Reinigung der Rinne
- Anschluss an Versickerungsanlage oder Abwasserkanal über Endkappe mit DN/OD 50 Stutzen oder senkrechtem Ablauf DN/OD 110 mm



Eckelemente mit  
gleichem Rost lieferbar

# PUNKTGENAUE ENTWÄSSERUNG FÜR GARTEN UND AUFFAHRT



Wir erstellen Ihnen  
ein individuelles  
**ANGEBOT**

## ACO SELF® PUNKTENTWÄSSERUNG

- PKW-befahrbar bzw. bis Klasse B125 belastbar
- 25 × 25 cm
- leicht zu reinigen
- **ACO Self® EuroPoint**  
Grundkörper aus stabilem, frost- und tausalzbeständigem Polymerbeton mit umfangreichem Rostsortiment (passend zur Euroline)
- **ACO Self® XtraPoint**  
aus stabilem, frost- und tausalzbeständigem Kunststoff



## ACO SELF® EUROPOINT

- 25 × 25 cm
- leicht zu reinigen
- Grundkörper aus stabilem, frost- und tausalzbeständigem Polymerbeton
- mit umfangreichem Rostsortiment
- Zubehör (z. B. nachrüstbarer Geruchsverschluss)

Längsstabrost Artikel-Nr. 197333  
Maschenrost Artikel-Nr. 197334  
Gussrost Artikel-Nr. 197336

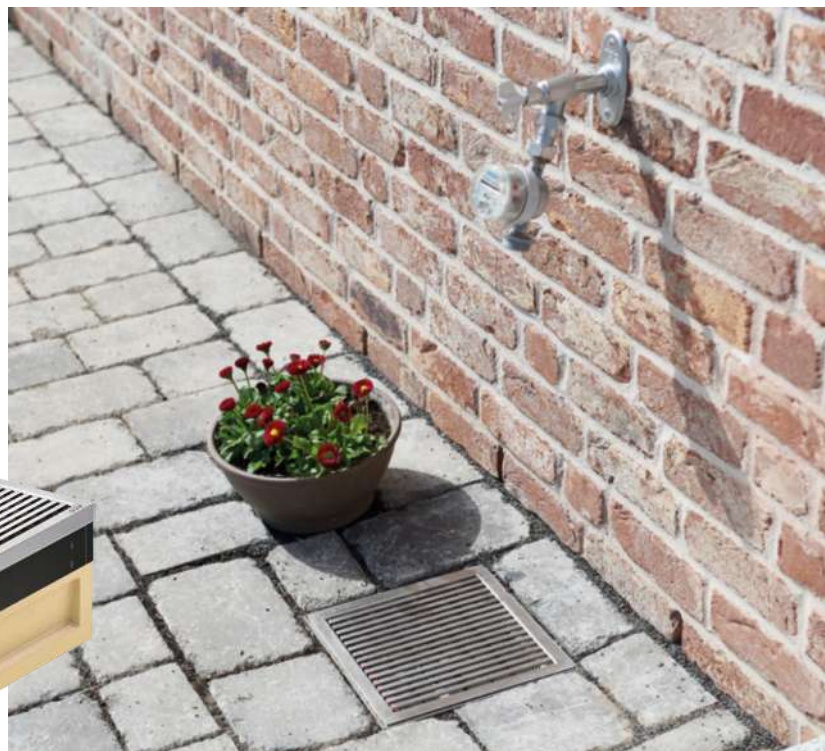

**GEBEN SIE IHREM EINGANG  
DEN PERSÖNLICHEN TOUCH**



## ACO SCHUHABSTREIFERSYSTEME

- Bodenwannen aus stabilem, frost- und tausalzbeständigem Polymerbeton, bzw. Kunststoff PP
- optional Winkelrahmen aus Aluminium
- umfangreiches Sortiment an Abstreifmatten und Gittern aus verzinktem Stahl
- **auf Wunsch mit individuellem Schriftzug**
- in den Abmessungen 60 × 40, 75 × 50 und 100 × 50 cm verfügbar (auch miteinander kombinierbar)

Artikel-Nr. 253951 / 253956



## ACO SCHACHTABDECKUNGEN SAKU

- dauerhaft rostfreie Optik
- leicht, Deckelgewicht 9 kg
- PKW-befahrbar bzw. bis Klasse B125 belastbar
- Rahmenhöhe 125 mm
- mit und ohne Lüftungsöffnungen verfügbar

ohne Belüftung Artikel-Nr. 197352  
mit Belüftung Artikel-Nr. 197353

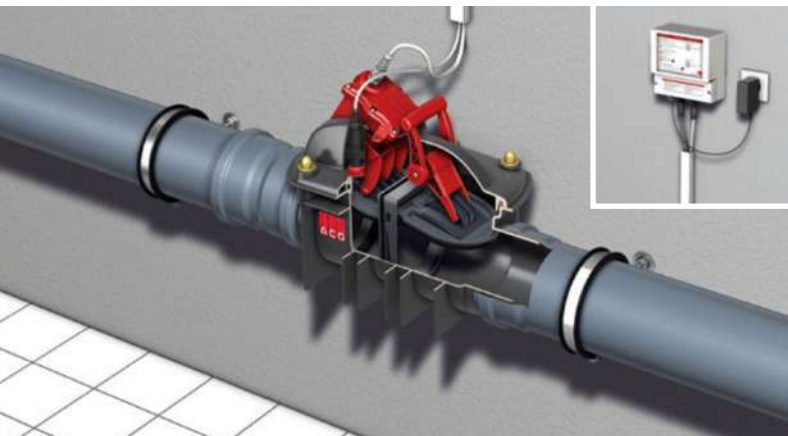

## »QUATRIX-K« FÄKALIENRÜCKSTAUAUTOMATEN

für freiliegende Rohrleitungen, aus Kunststoff, Typ 3F geprüft gemäß DIN EN 13564, mit 2-facher Rückstausicherung, mit steckfertigem, elektrischen Steuergerät IP56 mit integrierter 4-wöchiger Selbstüberwachung, mit optischer und akustischer Rückstau-meldung, mit Notstromversorgung durch langlebigen Sicherheitsakku, Motor überflutungssicher, Kabellänge 5 m, erweiterbar auf 30 m

- DN 100  
Artikel-Nr. 197301
- DN 150  
Artikel-Nr. 197302



## ACO »TRIPLEX« EINFACH-RÜCKSTAU

für Regenwasser, aus Kunststoff, Klappe selbsttätig schließend, Einfachrückstau Norm DIN EN 13564 Typ 0  
Einbaukörper: anthrazit mit zwei Schnellverschlüssen für Deckelverriegelung  
Einbauort: freiliegende Abwasserleitung

- DN 100 (DA110 mm)  
Artikel-Nr. 197310
- DN 150  
Artikel-Nr. 197311

Wir erstellen Ihnen  
ein individuelles  
**ANGEBOT**



WOHNRAUM AUCH HINTER DER TERRASSENTÜR



# GARTENGESTALTUNG

Ob weitläufig oder eher klein, ein Garten soll unterschiedlichen Ansprüchen und Funktionen Raum geben. Er soll Ruhe schenken, aber auch ein Ort für Geselligkeit sein. Sie denken dabei an Ihre Terrasse, an eine kleine Laube oder einen eleganten Swimmingpool. Was immer Sie mit in Ihrem Garten vorhaben, der Punkt ist: Sie haben mehr Gestaltungsmöglichkeiten als Sie glauben!

Schauen wir uns ein Element wie den Zaun ruhig einmal näher an. Seine Funktion ist klar, es soll eine Grenze aufzeigen. Doch der Zaun leistet weit mehr. Als Schmuckelement aus Holz beispielsweise kann er Ihrem Garten eine freundliche, warme und gediegene Note verleihen. Als Metallstruktur vermag er umgekehrt, nüchtern und modern zu wirken.

Eine meist zentrale Frage ist die Gestaltung der Terrasse. Hier stehen Sie als Kunde vor einer verwirrenden Vielzahl der Möglichkeiten. Sie wählen das Material des Bodenbelags, Sie suchen nach den richtigen Formaten und denken an Überdachungselemente, die Ihnen den Aufenthalt

im Freien auch bei schlechterem Wetter möglich machen. Nicht zuletzt soll das Ganze Ihren ästhetischen Vorstellungen entsprechen.

Es gibt also jede Menge zu klären und zu entscheiden. Die Gestaltung eines Gartens ist gewissermaßen ein kleines Meisterstück. Wissen, Erfahrung, Übersicht über technische Neuerungen. Ihr Garten wird Ihnen unsere reiche Produktpalette und eine professionelle Beratung danken!





## ES LEBE DIE INDIVIDUALITÄT – UND DIE PRIVATSPHÄRE!

Ebenso individuell wie die Gartengestaltung ist die Umzäunung eines Gartens bzw. Grundstücks. Egal, ob der Zaun neugierige Blicke abhalten oder nur dekorative Zwecke erfüllen soll und Sie die Zeit in Ihrem Outdoor-Wohnbereich rundum und ungestört genießen können, bieten wir hier einen kleinen Ausschnitt aus unserem breiten Sortiment für die innovativen Zaunlösungen. Gerne beraten wir Sie vor Ort.

### ERLAUBT IST, WAS GEFÄLLT!

Sichtschutzzäune waren in der Vergangenheit nicht immer dekorativ. Der Zweck heiligte die Mittel. Der Sichtschutz war wichtiger und so entstanden sehr häufig »Mauern«.

VivaView »NORDSTRAND« eröffnet völlig neue Gestaltungsmöglichkeiten. Kombinieren Sie nach Lust und Laune Steckzäune aus NFC und massivem Holz, keramischen KERBON-Verbundelementen oder trendigen Rhombus-Elementen. Steckzäune lassen sich in der Breite und Höhe individuell anpassen. Deko-Elemente lockern die Ansicht auf und schaffen Blickfelder dort, wo sie nicht stören. Pfosten aus Aluminium in zwei Farben sorgen für zeitgemäßes Design.

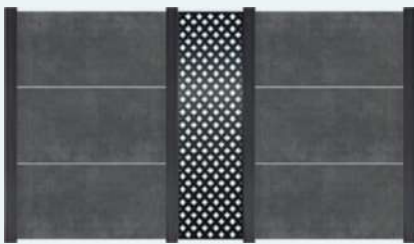

»NORDSTRAND BPC« GRAU-ANTHRAZIT  
MIT ALU-PFOSTEN IN ANTHRAZIT

### VIVAVIEW® »NORDSTRAND BPC«



### VIVAVIEW® »NORDSTRAND COEX«



### VIVAVIEW® »NORDSTRAND TMT«



Wir erstellen Ihnen ein individuelles  
**ANGEBOT**

Kombinieren Sie nach Lust und Laune, unser Fachpersonal vor Ort berät Sie gerne.

### PASSENDES ZUBEHÖR

Pfosten und Halbpfosten



Pfostenkappen, Bodenanker und Abdeckkappen



Tor- und Torpfosten-Sets zu diesen Serien erhältlich





## DIGITALER ZAUNPLANER

Der VivaGardea® Zaunplaner ist für jedermann frei zugänglich. Planen Sie Ihr Zaunprojekt bequem auf Ihrem Endgerät – auch ohne vorherige Anmeldung.

Jetzt QR-Code scannen oder unter [www.vivagardea-zaunplaner.de](http://www.vivagardea-zaunplaner.de) starten.



Wir erstellen Ihnen  
ein individuelles  
**ANGEBOT**

### VIVADECK® »WPC« UND »WPC MAGNUM«

VivaDeck® WPC ist der Outdoor-Wohlfühlboden von VivaGardea®. Die WPC-Diele werden mit nachhaltigen, FSC-zertifizierten Holzfasern produziert. Um ein besonders interessantes Preis-Leistungs-Verhältnis abzubilden, werden diese Terrassendielen als Ovalhohlkammer-Profil extrudiert. Das spart Material und ist im Vergleich zur Standard-Hohlkammer eine sehr stabile Produktvariante. Wichtig ist, die Montage gemäß der beigegeführten Montageanleitung durchzuführen. Denn ist die Dauerhaftigkeit gesichert. Insbesondere das Gefälle von 2 % sollte zwingend eingehalten werden, damit auf und in den Profilen keine Feuchtigkeit stehen bleiben kann.



### VIVADECK® »WPC VINTAGE«

Die VivaDeck® Diele wird mit verschiedenen Farbpigmenten gemischt, so dass eine natürliche unregelmäßige Maserung entsteht. Sie erhalten eine WPC-Diele mit einem dezenten Holzcharakter und einem individuellen Farbverlauf – jede Diele ist ein Unikat! Die Vintage-Diele wird als massives Kombi-Profil geliefert.

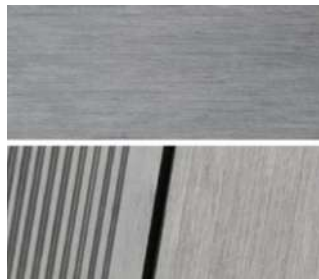

### VIVADECK® »GCC«

Die Abkürzung GCC steht für German Compact Composite. Für die erste VivaDeck® Diele aus GCC werden gebrauchte und ausranzierte GFK-Windkraft-Rotorblätter als weitere Rohstoffquelle in Verbindung mit Naturfasern eingesetzt. Der GCC-Holzwerkstoff wird klimaneutral in Deutschland produziert und ermöglicht ein gesundes, nachhaltiges und kreislauffähiges Bauen auf höchstem Qualitätsniveau.

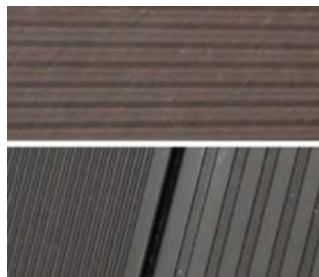

### HARTHOLZ

Im VivaGardea®-Sortiment finden sich verschiedene Harthölzer. Einige davon sind tropischer Herkunft, z. B. Bangkirai aus Indonesien. Bei Robinie und Edelkastanie handelt es sich um europäische Harthölzer, welche in der Länge keilgezinkt sind. Die Keilzinkung ermöglicht störende Holzmerkmale (z. B. Äste, Harzgallen) herauszukapen und dann wieder zusammenzufügen. Dadurch entstehen ast- und verzugsarme Terrassendielen, die allerdings nicht für den tragenden Bereich (geständerte Terrassen ab 50 cm Höhe bis Oberkante Terrassenbelag) geeignet sind.



SERIE »WPC VINTAGE«

### DIE VORTEILE VON WPC/BPC/GCC:

- barfußfreundlich (bei Hitze eingeschränkt)
- pflegeleicht
- robust
- resistenter gegen Insekten und Pilze als Vollholz



## DOPPELSTAB-GITTERZÄUNE UNSER VIELSEITIGER KLASSIKER

### IHR ZAUN VON NEBENAN

Gitterzäune aus verzinktem Stahl sind vielseitig, praktisch, langlebig und universell einsetzbar als Abtrennung zwischen zwei Grundstücken.

Sie dienen als Abgrenzung zur Straßenfront oder auch als Sichtschutz in Kombination mit Gabionen und Sichtschutzstreifen. Gitterzäune werden sowohl im privaten Umfeld als auch zur Sicherung von Industrieobjekten genutzt.

Die verschweißten Gitterelemente können sowohl in feuerverzinkter Ausführung als auch in verzinkter und zusätzlich pulverbeschichteter Variante eingesetzt werden.



### HEREIN SPAZIERT TOR TYP »UTM«

Dieses Universaltorsystem fügt sich harmonisch in Ihre Zaunanlage ein und rundet diese somit vollständig ab. Die Tore sind sowohl als DIN links- oder DIN rechts-Anschlag zu verwenden, ebenso können sie in jeder x-beliebigen Variante als Doppeltore kombiniert werden.

### BLICKDICHT

Sichtschutzstreifen – ein Gestaltungselement oder zur Schaffung von Privatbereich.

Erhältlich in den Farben

- grün
- anthrazit
- fenstergrau
- schwarz



### OHNE PFOSTEN GEHT NICHTS

Für unsere Doppelstabmatten bieten wir Ihnen verschiedene Pfostensysteme an. Ob mit Klemmlasche, Flachleiste, Deckleiste oder mit unserem besonders stabilen Sichtschutzpfosten.

Wir bieten Ihnen eine komplett durchdachte Lösung an.

### ZUVERLÄSSIG, UNAUFFÄLLIG, STABIL UND ROBUST – DAS DOPPELSTABZAUNSYSTEM.

Unser Lagersortiment gewährleistet Ihnen eine kurzfristige Verfügbarkeit bzw. Lieferung direkt nach Hause.

Zaunhöhen von 630 mm bis hin zu 2030 mm, erhältlich in verschiedenen Farben, inklusive sämtlichem Zubehör wie Pfosten, Tore etc. haben wir teilweise vorrätig bzw. sind kurzfristig lieferbar.





## MÜLLTONNENBOXEN Elegante Schrank-Systeme von Growi®

MÜLLTONNENBOXEN FÜR DIE AUFBEWAHRUNG IHRER MÜLLTONNEN 60 | 80 | 120 | 240 LITER

ORDNUNG TRIFFT FLEXIBILITÄT – DIE MÜLLTONNENBOX, DIE MITWÄCHST

Vorteile auf einen Blick

Unsere Mülltonnenboxen sind geeignet für 60-, 80-, 120- oder 240-Liter-Mülltonnen. Komfortabler Soft-Close-Deckel mit Gasdruckdämpfern für ein müheloses und geräuschloses Öffnen und Schließen. Einhand-Bedienung dank der Aufhängung für den Mülltonnendeckel. Die Magnetverschlüsse an den Türen sorgen auch bei Wind für festen Halt. Wetterfest, korrosionsbeständig und kinderleicht zu reinigen dank feuerverzinktem Stahl mit Pulverbeschichtung. Hochwertige Tür- und Deckelgriffe und langlebige Edelstahl-Scharniere garantieren reibungsloses Öffnen und Schließen.

Flexible Erweiterung

Starten Sie mit dem Basis-Set für eine Mülltonne. Dann können Sie beliebig viele Boxen anbauen – ganz einfach mit einem Erweiterungs-Set nach dem anderen.

Korpus: RAL 7016 Anthrazit / Tür: RAL 9007 Graualuminium



## INDIVIDUELLE TORFÜLLUNG

Auf Basis unseres Industrietores bieten wir Ihnen vier verschiedene Preisgruppen an. So können Sie sich Ihr Traumtor zusammen stellen. Auf Wunsch sind weitere Sonderanfertigungen möglich.

Sicherheit hat bei Growi® immer ein individuelles Gesicht. Aus diesem Grund sind unsere Toranlagen in Ausstattung, Aufbau und Aussehen immer genau das, was Ihren Anforderungen entspricht. Und so gleicht kein Tor dem anderen:

Besonders groß, exakt auf Maß, mit einem charakteristischen Design oder oft auch ganz solider Standard – wir bieten Ihnen eine individuelle Kombination aus Sicherheit und Eleganz.

Unabhängig von der Größe muss jedes Tor leicht zu bewegen sein. So bietet Growi® mit unterschiedlichen Antrieben zuverlässige Torsysteme. Abgestimmt auf Größe, Gewicht und die tägliche Beanspruchung sind unsere Produkte auch für starke Belastung optimal ausgelegt.





## REINIGUNG UND PFLEGE VON AUSSENBELÄGEN



### NORDIC TERRASSENPLATTEN- SCHONREINIGER

Aktivreiniger zur Renovierung von Terrassenplatten, wirkt ohne Schrubben/Bürsten, schützt vor Neuverschmutzung, säurefrei, materialschonend

1-Liter-Flasche  
Artikel-Nr. 198715  
13,95 €/Liter



### NORDIC RENEWALL 2

Kraftreiniger, beseitigt hartnäckigste Verkrustungen, ideal gegen Ausblühungen, Kalk, Rost, Mörtelreste, für Klinker, Fliesen, Kunst- und Naturstein

1-Liter-Flasche  
Artikel-Nr. 198701  
16,95 €/Liter

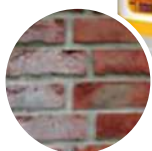

### NORDIC TERRAS FORTE

kraftvoller Außenreiniger, für alle Steinflächen, macht Steine selbstständig wieder hell und sauber, säurefrei, daher für empfindliche Kalksteinoberflächen geeignet

1-Liter-Flasche  
Artikel-Nr. 198703  
12,95 €/Liter



### NORDIC STEIN-FLECK- STOPP

umweltneutrale Profi-Imprägnierung für saugfähige Natur- und Kunststeine, öl-, fett- und schmutzabweisend, unsichtbar und atmungsaktiv

1-Liter-Flasche  
Artikel-Nr. 198709  
29,95 €/Liter



### NORDIC POLY STEIN- IMPRÄGNIERUNG

Stein-Imprägnierung für alle saugfähigen Natur-/Kunststeine, wasser-, öl- und schmutzabweisend, transparent und atmung

1-Liter-Dose  
Artikel-Nr. 198707  
19,95 €/Liter



### NORDIC PROTECT COLOR

farbvertiefende Steinveredelung für saugfähige Natur-/Kunststeine, wasser-, öl- und schmutzabweisend, Farbton und Struktur kommen verstärkt zur Geltung

1-Liter-Dose  
Artikel-Nr. 198705  
24,95 €/Liter



### HOTREGA HOF- UND WEGE-REINIGER

Zur nachhaltigen Pflaster-Totalreinigung, beseitigt organische und umweltbedingte Verunreinigungen. Ideal für Steinflächen aller Art.

1-Liter-Flasche  
Artikel-Nr. 198726  
12,95 €/Liter



### HOTREGA ROSTFLECKEN- ENTFERNER

Säurefreier Rostumwandler für alle Natur- und Kunststeinbeläge. Entfernt schonend und zuverlässig selbst tief eingezogene Rostablagerungen, ideal für säureempfindliche Natursteine.

500-ml-Sprühflasche  
Artikel-Nr. 198728  
17,26 €/Stück  
(34,52 €/Liter)



### HOTREGA ACETUM UNKRAUTFREI

Der natürliche Grundstoff Acetum unterstützt die Unkrautbeseitigung auf Wegen, Terrassen, Höfen und Einfahrten. Auch für die Desinfektion von Schnittwerkzeug geeignet - 100 % natürlichen Ursprungs.

3-Liter-Kanister  
Artikel-Nr. 198727  
15,99 €  
(5,33 €/Liter)





## STARKER PARTNER – STARKER SERVICE

### INDIVIDUELL UND PRAXISGERECHT

Gleichgültig ob Sie bauen, renovieren oder sich um die (Neu-) Gestaltung Ihrer Terrasse kümmern: Der Erfolg hängt von vielen Faktoren ab; wobei es oft die unscheinbaren Dinge sind, die über Gelingen oder Nichtgelingen entscheiden. Ein solider Pflasterunterbau, die Fundamente der Naturstein-Mauer wären zu nennen, und was ist mit einer perfekten Hangbefestigung, dem Problem der Entwässerung oder den Vorteilen der Regennutzung?

Fragen über Fragen. Wir haben sie alle im Blick, und entwickeln gemeinsam mit Ihnen maßgeschneiderte Antworten.

### DAS SORGLOS-PAKET

Was brauchen Sie wann? Unsere langjährige Organisations- und Logistikerfahrung erlaubt es uns, jede Lieferung dem individuellen Bedarf effizient anzupassen.

Nutzen Sie dieses Know-how und vereinbaren Sie Ihren gewünschten Liefertermin zu einem garantierten Festpreis, der sich übrigens stets an dem günstigen Tagespreis Ihrer Wunschprodukte orientiert.

**Willkommen bei den Teams der Baustoffmarkt-Gruppe!**



Unsere Kranfahrzeuge ermöglichen die unkomplizierte Anlieferung Ihrer Baustoffe direkt auf die Baustelle.

**Unser Lieferservice zum garantierten Selbstkostenpreis, zum Beispiel:**

#### Frachtkosten ab Lager inkl. Maut und CO<sub>2</sub>-Abgabe

Mengenunabhängig frei Bordsteinkante bis zu einer Zugmaschine (ohne Hänger) ohne Entladung

• 0 - 10 km	Artikel-Nr. 199801	44,95 €
• 11 - 25 km	Artikel-Nr. 199802	54,95 €
• 26 - 40 km	Artikel-Nr. 199807	65,95 €

#### Kranentladung

• je Hub bei ebenerdigem Grundstück	Artikel-Nr. 105016	6,95 €
-------------------------------------	--------------------	--------

#### Zwischenlagerung an unseren Standorten

- pro Tag/Palette 5,00 €
- Kommissionierungskosten je nach Hersteller für Anbruchpaletten 12,00 - 55,00 €
- Frachtkosten frei Baustelle ab Lieferwerk bieten wir Ihnen gerne an.
- einige Hersteller berechnen weitere Dienstleistungskosten

**Aktuell berechnen wir einen Energiekostenzuschlag i.H.v. 1,5 % (max. 60 €) des Frachtenwertes.**



## IHRE WÜNSCHE – UNSER WISSEN

### BERATUNG BIS INS DETAIL

Die Bauwirtschaft gehört zu den sich schnell wandelnden Wirtschaftszweigen. Junge Technologien drängen nach vorn, und selbst kleinste Detailänderungen erfordern jederzeit ein aktualisiertes Wissen. Unsere Aufgabe ist es, Sie auf den neuesten Stand zu bringen.

Welche Materialien und Produkte bieten Ihnen welchen Vorteil?

Die Themen Herstellungsverfahren und Montagevorgaben stehen ganz oben auf dem Plan. Genauso wie Einbauempfehlungen und die exakte Vorauswahl geeigneter Produkte. Auf Wunsch nehmen wir auch das Aufmaß vor Ort und begehen mit Planern, Bauhandwerkern und Auftraggebern die jeweilige Baustelle.

Dass wir unsere Kunden außerdem in Sachen „Material und Design“ begleiten und auch dann noch für Sie da sind, wenn es nach der Lieferung unvorhergesehene Montageschwierigkeiten geben sollte, versteht sich von selbst.

Und noch ein Plus: Dank der Größe und Bedeutung unserer Gruppe ist es uns möglich, im Gespräch mit der Bauindustrie regelmäßig unsere Erfahrungen einzubringen. Nicht selten können so Änderungsvorschläge realisiert und in Ihrem Sinne auf den Weg gebracht werden. Der Fachhandel wird gehört. Es lohnt sich, ihm zu vertrauen!

**Mit besten Grüßen,  
Ihre Baustoffmarkt-Gruppe**



Qualität zum fairen Preis, Fachberatung auf dem neuesten Stand der Technik, und Lieferung »just-in-time« – wir sind die Bau-Profis an Ihrer Seite!



## DANK AN UNSERE LIEFERANTEN UND INDUSTRIEPARTNER

### PREMIUM-QUALITÄT AUS BESTEN QUELLEN

Mit der »Nordic GartenbauEdition« setzen wir, die Baustoffmarkt-Gruppe, den konsequenten Weg fort, Qualitätsprodukte namhafter Markenhersteller unter unserer hauseigenen Dach-Marke »Nordic« zu vereinen.

Mit einer von Jahr zu Jahr erweiterten Produktpalette rund um den Garten- und Landschaftsbau wollen wir unseren Kunden eine breite Auswahl aktueller Artikel bei attraktiver Preisgestaltung vorstellen und anbieten.

Ein wesentlicher Faktor ist auch in diesem Jahr die konsequente Unterstützung unserer Lieferanten und Industriepartner.

Die untenstehenden Unternehmen, fast schon ein »who is who« der Gartenbau-Industrie, sind in dieser Broschüre mit einer Selektion hochwertigster Produkte vertreten.

Bei uns werden Sie finden, was Ihren zukünftigen Traumgarten ausmacht!





## IMPRESSUM

### Herausgeber

Die Baustoffmarkt-Gruppe  
Nordhessischer Baustoffmarkt GmbH & Co. KG  
Industriestraße 10  
36251 Bad Hersfeld-Asbach  
Telefon: 0 66 21 / 1 76 - 0

### Garantie- und Haftungsausschluss

Für Druckfehler, Irrtümer und technische Änderungen, die produktbezogen oder fertigungstechnisch bedingt sind bzw. dem Fortschritt dienen, wird keine Gewähr übernommen.

### Preise

**Alle genannten Preise sind bedingt durch Lieferketten freibleibend. Preisänderungen sind bei allen genannten Artikeln möglich. Preise in Euro inkl. MwSt., gültig bei Barzahlung bzw. Kartenzahlung und bei Selbstabholung. Anlieferung gegen Aufpreis möglich. Die Lieferung erfolgt, solange der Vorrat reicht. Einige Artikel sind standortabhängig nur auf Bestellung lieferbar.**

### Konzeption/Gestaltung

pixel-kraft GmbH Rahlandsweg 11  
27432 Bremervörde  
Telefon: 0 47 61 / 927 40-00 E-  
Mail: kontakt@pixel-kraft.de www.pixel-kraft.de

Vervielfältigung und Nachdruck, auch auszugsweise, nur mit Genehmigung des Herausgebers.

### Bildnachweis

www.thinkstock.de www.  
istockphoto.com stock.adobe.com  
www.pixel-kraft.de und diverse Herstellerfotos

### Sonstiges

Fotos und Abbildungen sind nicht farbverbindlich. Sofern nicht anders angegeben werden alle Artikel ohne Dekoartikel/Inhalt geliefert.

Nachahmung und Nachdruck, auch auszugsweise, sind nicht gestattet.

Die Baustoffmarkt-Gruppe bedankt sich bei allen Firmen, die zum Gelingen dieses Magazins, insbesondere durch Verfügungstellung von Text- und Bildmaterial, unterstützend beigetragen haben.

**Katalog gültig bis 30. November 2026**



## UNSERE 36 STANDORTE

- Nordhessischer Baustoffmarkt GmbH & Co. KG  
– Industriestr. 10 · Fon: 0 66 21 / 1 76-0  
36251 Bad Hersfeld-Asbach
- Konrad-Zuse-Str. 17 · Fon: 0 66 21 / 176-885  
36251 Bad Hersfeld
- Kasseler Str. 28 · Fon: 0 66 22 / 92 42-0  
36179 Bebra
- Unter der Hanacht 13 · Fon: 0 66 24 / 12 71  
36266 Heringen/Werra
- Lise-Meitner-Str. 6 · Fon: 0 56 82 / 73 91-0  
34582 Borken/Hessen
- Marktplatz 2 · Fon: 0 56 03 / 93 29-0  
34281 Gudensberg
- Itzelstr. 30 · Fon: 0 56 21 / 70 82-0  
34537 Bad Wildungen
- W&H Diemel-Baumarkt GmbH & Co. KG  
Wrexer Teich 2 · Fon: 0 56 94 / 97 96-0  
34474 Diemelstadt-Rhoden
- Hugo Schmidt & Co. GmbH, Baustoffe  
Arolser Str. 52 · Fon: 0 56 93 / 98 97-0  
34471 Volkmarsen
- Baustoffmarkt Walter GmbH & Co. KG  
Königinhofstr. 99 · Fon: 05 61 / 57 00 8-0  
34123 Kassel
- Baustoffhandelsgesellschaft mbH & Co. Betriebs-KG  
Porschestr. 1 · Fon: 05 61 / 9 49 84-0  
34225 Baunatal
- Baustoffmarkt Hubenthal GmbH & Co. Betriebs-KG  
Lange Wender 3 · Fon: 05 61 / 9 82 94-0  
34246 Vellmar
- BHG Baustoffmarkt GmbH & Co. KG  
– Maschmühlenweg 41 · Fon: 05 51 / 3 83 13-0  
37081 Göttingen
- Vor der Bahn 20 · Fon: 0 55 41 / 90 30-0  
34346 Hann. Münden
- Westeröder Str. 55 · Fon: 0 55 27 / 98 06-0  
37115 Duderstadt-Westerode
- Baustoffmarkt Mahr GmbH & Co. KG  
Augustastr. 6 a · Fon: 06 61 / 97 55-0  
36043 Fulda
- Baustoffmarkt Weifenbach & Lißberger GmbH & Co. KG  
Am Teichdamm 3 · Fon: 0 66 30 / 96 01-0  
36318 Schwalmatal-Storndorf
- Baustoffmarkt Geisa-Ulsteral GmbH & Co. KG  
– Borscher Str. 11 · Fon: 03 69 67 / 75 83-0  
36419 Geisa
- Im Leibolzgraben 2-4 · Fon: 0 66 72 / 92 26-0  
36132 Eiterfeld
- Baumarkt Bad Salzungen GmbH & Co. Betriebs-KG  
Kopernikusstr. 1 · Fon: 0 36 95 / 69 81-0  
36433 Bad Salzungen



...und weitere Standorte in

- Frankenberg/Sachsen
- Wriezen/Brandenburg

- Baustoffmarkt Oderland GmbH  
Frankfurter Chaussee 22  
Fon: 0 33 456 / 4 78-0  
16269 Wriezen
- Baustoffmarkt Meißner GmbH & Co. Betriebs-KG  
Am Reichenbacher Weg 2-10  
Fon: 0 56 02 / 93 52-0  
37235 Hess. Lichtenau
- Baustoffmarkt Leinetal GmbH  
Bahnhofstr. 6 · Fon: 03 60 83 / 4 78-0  
37318 Uder
- Baustoffmarkt Obereichsfeld GmbH  
Auf der Heide 7 · Fon: 03 60 75 / 6 86-0  
37351 Dingelstädt
- A. Hackel Fliesen & Baustoffhandel GmbH  
Fröhliche-Mann-Str. 1 · Fon: 0 36 81 / 46 48 57  
98528 Suhl
- MTB Baustoffmarkt GmbH & Co. KG  
– Alfred-Ley-Str. 12 · Fon: 0 36 28 / 61 80-0  
99310 Arnstadt
- Hellwigstr. 12 · Fon: 03 69 21 / 3 03-0  
99848 Wutha-Farnroda
- Gewerbegebiet 6 · Fon: 03 46 73 / 72-3  
06577 An der Schmücke (Oldisleben)
- S&N Baustoffmarkt GmbH & Co. Betriebs-KG  
– Kasseler Str. 52 · Fon: 0 36 83 / 69 20-0  
98574 Schmalkalden
- Baustoffmarkt Meiningen GmbH & Co. KG  
Am Bielstein 3 · Fon: 03 69 3 / 5 05 02-0  
98617 Meiningen
- Baustoffmarkt Sömmerda GmbH & Co. Betriebs-KG  
Weißenseer Str. 56 · Fon: 0 36 34 / 6 85 50-0  
99610 Sömmerda
- Greußener Bau- und Gartenmarkt GmbH  
Nordhäuserstr. 71 · Fon: 0 36 36 / 7 60 20  
99718 Greußen
- Agil Baustoffmarkt GmbH  
Hollenbacher Landstr. 1 a · Fon: 0 36 01 / 83 45-0  
99974 Mülhausen
- Baustoffmarkt Frankenberg GmbH & Co. KG  
An der Autobahn 1 · Fon: 03 72 06 / 8 50-0  
09669 Frankenberg/Sachsen
- Baufachmarkt Ruppert GmbH  
Neustadt 45 · Fon: 05 66 3 / 93 12 53  
34286 Spangenberg
- Spangenberg Baustoffmarkt GmbH  
Standort Treffurt  
Teichhof 13 · Fon: 03 69 23 / 80 22-6  
99830 Treffurt

## BESUCHEN SIE UNS AUCH ONLINE:



Webseite



Facebook



Instagram



Pinterest



WhatsApp